

Xiaomi Roidmi EVE Plus

Uživatelská příručka



Vítejte

Děkujeme, že jste si vybrali **Xiaomi Roidmi EVE Plus**

Před použitím si pečlivě přečtěte tuto příručku a uschovejte ji pro budoucí použití.

Obsah

| | |
|--|----|
| Bezpečnostní informace | 02 |
| Přehled produktu | 04 |
| Instalace | 06 |
| Připojení k aplikaci Mi Home/Xiaomi Home | 08 |
| Použití | 10 |
| Péče & údržba | 13 |
| Řešení problémů | 13 |
| Často kladené dotazy | 15 |
| Technická specifikace..... | 16 |
| Záruka a likvidace..... | 16 |

Bezpečnostní informace

Omezení použití

- Tento spotřebič mohou používat děti ve věku od 8 let a osoby se sníženými fyzickými, smyslovými nebo mentálními schopnostmi nebo nedostatkem zkušeností a znalostí, pokud jim byl poskytnut dohled nebo poučení o používání spotřebiče bezpečným způsobem a porozuměly souvisejícím rizikům.
- Tento spotřebič není určen k použití osobami (včetně dětí) se sníženými fyzickými, smyslovými nebo mentálními schopnostmi nebo nedostatkem zkušeností a znalostí, ledaže jim byl dán dohled nebo poučení o používání spotřebiče osobou odpovědnou za jejich bezpečnost.
- Děti by měly být pod dozorem, aby se zajistilo, že si se zařízením nebudou hrát.
- Děti se se zařízením nesmí hrát.
- Čištění a uživatelskou údržbu nesmí provádět děti bez dozoru.
- Před čištěním nebo prováděním údržby se ujistěte, že je přístroj vypnutý a nabíjecí dok je odpojen.
- Tento přístroj je určen pouze k čištění podlah v domácím prostředí. Nepoužívejte jej venku, například na otevřeném balkonu, na povrchu, který není pod podlahou, jako je pohovka, nebo v komerčním či průmyslovém prostředí.
- Nepoužívejte přístroj v oblasti vyvýšené nad úroveň terénu, jako je podkroví, otevřený balkon nebo na horní straně nábytku, pokud není přítomna ochranná bariéra.
- Nepoužívejte přístroj při okolní teplotě vyšší než 40°C nebo nižší než 0°C nebo na podlaze s tekutinami či lepidly. Teplota nabíjení: 0°C až 35°C.
- Místnost před použitím připravte.
- Tento spotřebič obsahuje baterie, které vyměňují pouze kvalifikované osoby.
- Před použitím přístroje odstraňte z podlahy všechny kabely, abyste zabránili jejich tahání během úklidu.
- Odstraňte z podlahy všechny volné či křehké předměty (např. vázy nebo plastové sáčky), abyste zabránili ucpání přístroje či poškození předmětů.
- Na přístroj neumísťujte děti, domácí zvířata ani žádné předměty, ať už je přístroj v pohybu nebo ne.
- Nepoužívejte přístroj k čištění koberců tmavé barvy, protože tmavé koberce nemusí být možné řádně vyčistit.
- Nedovolte přístroji vysávat tvrdé nebo ostré předměty, jako jsou stavební materiály, sklo nebo hřebíky.
- Nestříkejte do přístroje žádnou kapalinu. Před opětovnou instalací se ujistěte, že je nádoba na prach zcela suchá.
- Neotáčejte přístroj vzhůru nohama.
- Udržujte nástroj pro čištění kartáčů mimo dosah dětí.
- Vlasy, volný oděv, prsty a všechny části těla udržujte mimo otvory a pohyblivé části přístroje.
- Nepoužívejte vakuový mop k úklidu hořlavých látek.
- Za normálního používání by toto zařízení mělo být udržováno ve vzdálenosti nejméně 20 cm mezi anténou a tělem uživatele.
- Tento produkt používejte pouze podle pokynů v uživatelské příručce nebo v příručce pro rychlý start. Uživatelé jsou zodpovědní za jakékoli ztráty nebo škody způsobené nesprávným používáním tohoto produktu.

Baterie a nabíjení

- Nepoužívejte s bateriemi, napájecími adaptéry ani nabíjecími základnami třetích stran. Používejte pouze s napájecí jednotkou <BLJ24W200120P-V>.
- Nečistěte žádnou část přístroje vlhkým hadříkem nebo jinou tekutinou.
- Baterii ani dokovací stanici nerozebírejte, neopravujte a neupravujte.
- Neumisťujte nabíjecí dok do blízkosti zdroje tepla, například k radiátoru.
- Nevyhazujte staré baterie nesprávně. Před likvidací přístroje se ujistěte, že je přístroj odpojen, baterie je vyjmuta a zlikvidována ekologicky bezpečným způsobem.
- Ujistěte se, že je přístroj při přepravě vypnutý, a pokud je to možné, uchovávejte jej v původním obalu.
- Pokud se přístroj nebude delší dobu používat, zcela jej nabijte, poté jej vypněte a uložte na chladném a suchém místě.
- Přístroj nabijte alespoň jednou měsíčně, aby nedošlo k poškození baterie.

Společnost Xiaomi Communications Co., Ltd. tímto prohlašuje, že rádiová zařízení typu Mi Robot Vacuum-Mop Essential MJSTG1 jsou v souladu se směrnicí 2014/53 / EU. Úplné znění EU prohlášení o shodě je k dispozici na této internetové adrese: <http://www.mi.com/global/service/support/declaration.html>

Přehled produktu

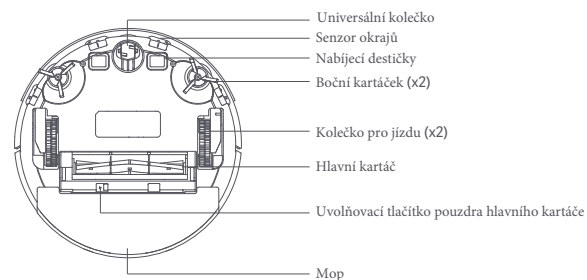
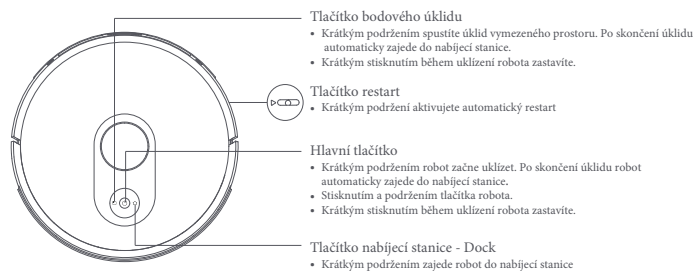
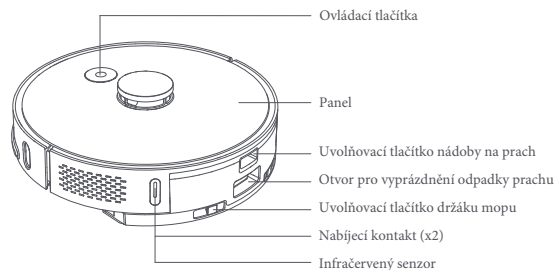
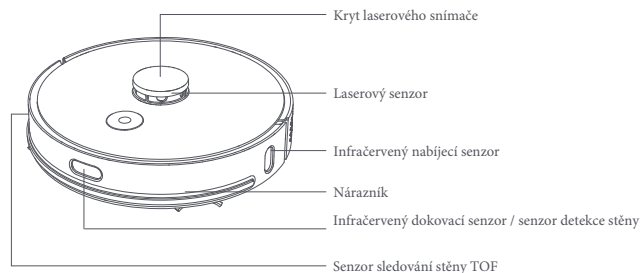

Elektricky řízená nádrž na vodu a vytírací modul

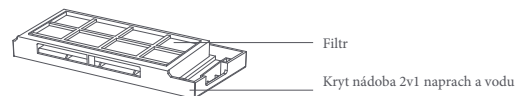
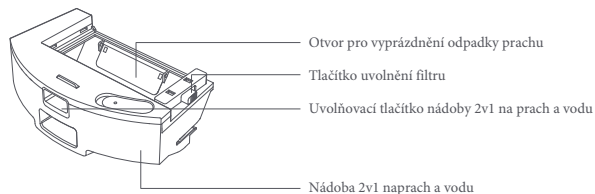

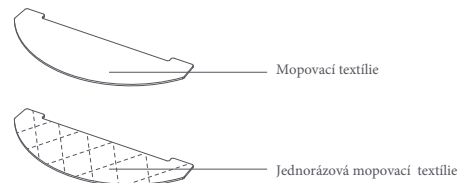
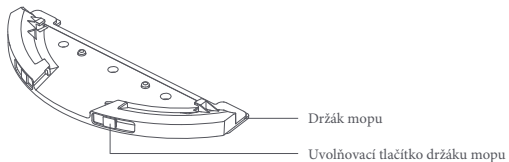

Clean base - Čistící a nabíjecí základna

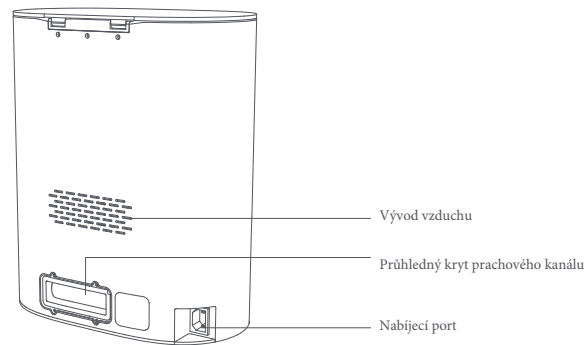
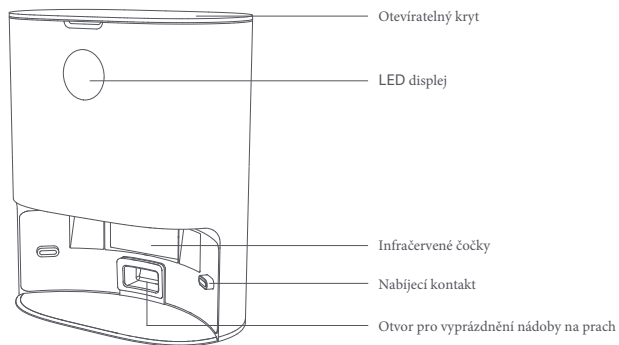

Nabíjecí stanice (volitelné)

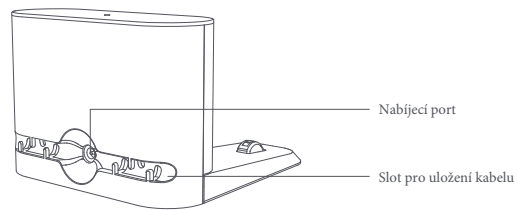
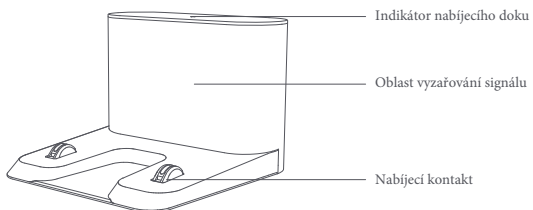

Instalace

Instalace Čistící stanice/Nabíjecí stanice

Krok 1: Najděte vhodné místo pro umístění čistící stanice

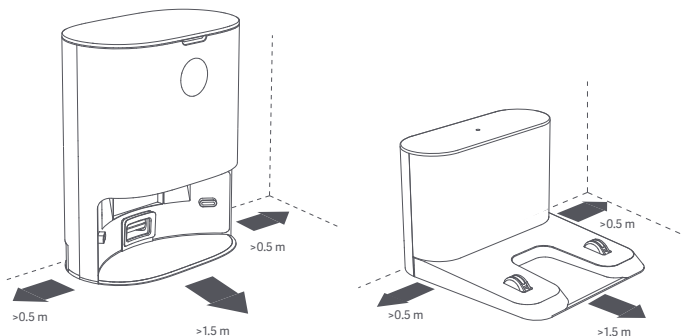

Krok 2: Stisknutím a podržením Hlavního tlačítka na hlavní jednotce zapněte robotický vysavač a čistič mpu, poté stisknutím tlačítka Dock pro robota vyhledejte čisticí a nabíjecí stanici, kde se má nabít.

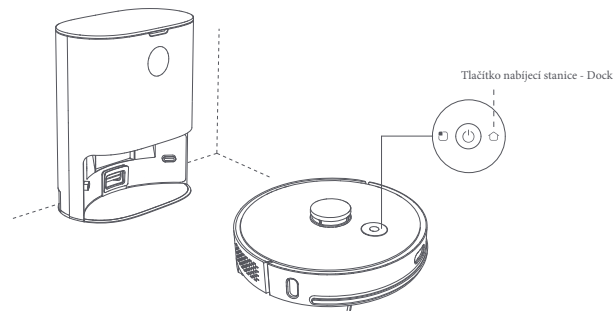

Instalace mopovacího modulu

Krok 1: Připojte mop

Nalepte mop na určené místo na držáku mpu

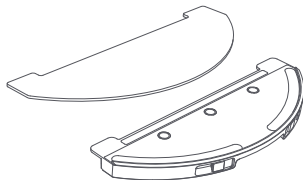

Krok 3: Připevněte nádržku na vodu

Zatlačte elektrickou nádrž na vodu a prachový box vodorovně ve směru drážky na hlavní jednotce, dokud neuslyšíte cvaknutí.

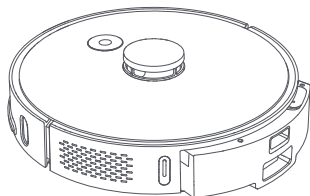

www.robotworld.cz

Krok 2: Přidejte vodu do nádrže na vodu

Otevřete kryt nádrže na vodu, přidejte vodu a poté kryt zavřete.

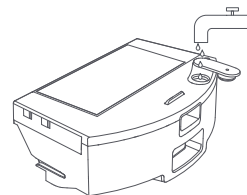

Krok 4: Nainstalujte mopovací modul

Zatlačte mopovací modul paralelně podél nádrže na vodu, dokud neuslyšíte cvaknutí.

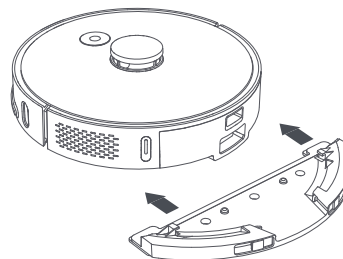

Propojení s aplikací Mi Home / Xiaomi Home



Tento produkt pracuje s aplikací Mi Home / Xiaomi Home. Ovládejte své zařízení pomocí aplikace Mi Home / Xiaomi Home.





Naskenujte QR kód, stáhněte a nainstalujte aplikaci. Pokud je aplikace již nainstalována, budete přesměrováni na stránku nastavení připojení. Nebo vyhledejte „Mi Home/Xiaomi Home“ v obchodě s aplikacemi, stáhněte ji a nainstalujte.

Otevřete aplikaci Mi Home / Xiaomi Home, klepněte na „+“ v pravém horním rohu a podle pokynů přidejte zařízení.

* Tato aplikace je v Evropě označována jako Xiaomi Home (s výjimkou Ruska). Název aplikace zobrazené na vašem zařízení by měl být považován za výchozí.

Poznámka: Verze aplikace mohla být aktualizována. Postupujte podle pokynů na základě aktuální verze aplikace.

Obnovení připojení Wi-Fi

Při přepínání na nový směrovač nebo změně hesla Wi-Fi budete muset resetovat připojení Wi-Fi vakuového mopu. Chcete-li to provést, zapněte vakuový mop a současně stiskněte a přidržte na 3 vteřiny tlačítka „+“ a „“ a „“, dokud neuslyšíte hlas říkající „Resetting the Wi-Fi connection and entering network configuration mode“ („Obnovení připojení Wi-Fi a vstup do režimu konfigurace sítě“). Po obnovení připojení Wi-Fi přidejte zařízení podle pokynů v aplikaci.

Poznámka: Podporovány jsou pouze sítě 2,4 GHz Wi-Fi.

Obnovení továrního nastavení

Stiskněte a přidržte tlačítka Dok „“ po dobu 5 vteřin. Po vyslechnutí hlasové zprávy znovu stiskněte a přidržte tlačítka Dok na dobu dalších 5 vteřin. Jednotlivé hlasové zprávy signalizují, kdy byl reset zahájen, a kdy dokončen. Obnovení továrního nastavení vymaže všechna uživatelská data.

Zapínání a vypínání režimů úklidu

1. Zapnutí a vypnutí

Stiskněte a podržte tlačítko napájení, indikátor tlačítka napájení svítí a hlavní jednotka přejde do pohotovostního režimu. Když je hlavní jednotka v základním režimu, stiskněte a podržte tlačítko napájení, indikátor pomalu zhasne a je dokončen čistící cyklus.

Když je hlavní jednotka v chodu, stisknutím libovolného tlačítka pozastavíte spotřebič. Opětovným stisknutím hlavního tlačítka obnovíte čistící cyklus.

Stiskněte tlačítko Dock, hlavní jednotka se automaticky ukotví a čistící cyklus se ukončí. Stisknutím tlačítka bodového úklidu vyčistíte lokalizovanou oblast.

2. Nabíjení

Po dokončení čistícího cyklu se hlavní jednotka automaticky dokuje a nabíjí. Pokud dojde k chybě, problém vyřešte a po odstranění problémů stiskněte tlačítko Dock, hlavní jednotka se automaticky připojí. Když se hlavní jednotka nabíjí, indikátor hlavního tlačítka vždy svítí; když je plně nabitý, indikátor bliká.

Pokud se čistící cyklus nespustí z nabíjecího doku nebo čistící stanice, robot nemusí dokovat. Po dokončení čistícího cyklu se hlavní jednotka automaticky vrátí na místo, kde začala. Chcete-li jej vrátit do nabíjecího doku nebo čistící stanice, stiskněte tlačítko Dock.

3. Úklidový cyklus

Po zapnutí hlavní jednotky vysavače skenuje a inteligentně mapuje řadu oblastí. Poté začne uklízet podél zdí a poté malými oblouky, dokud není celá plocha uklizena. Po dokončení úklidového cyklu se hlavní jednotka automaticky vrátí do nabíjecího doku nebo čistící stanice.

Stisknutím Hlavního tlačítka spustíte úklidový cyklus. Dráha je znázorněna na obrázku níže. Stisknutím libovolného tlačítka pozastavíte čišťení.

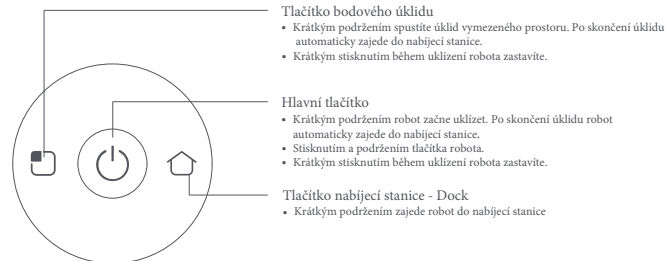
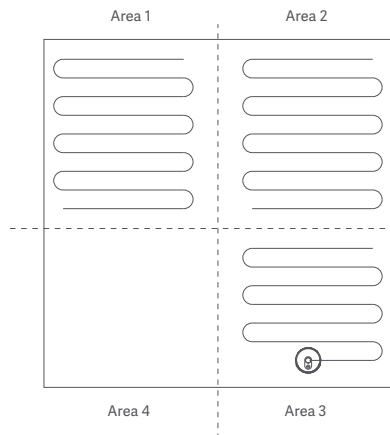

4. Čištění lokalizované oblasti

Když je hlavní jednotka v pohotovostním režimu nebo pozastavena, stisknutím tlačítka bodového úklidu zahájíte čištění lokalizované oblasti. Čistící plocha je čtverec 1,6 m x 1,6 m se středem na hlavní jednotce. Po vyčištění se hlavní jednotka automaticky ukotví.

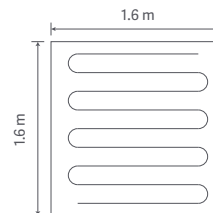

5. Úklid místnosti

Pokud byla ve správě mapy nastavena místnost, vyberte ji a uklidte ji stisknutím tlačítka Bod. Pokud není nastaveno, nejprve nastavte hranice místnosti v aplikaci.

6. Přidání vody během úklidového cyklu

Chcete-li v provozním režimu přidat vodu nebo vyčistit mop, stisknutím hlavního tlačítka pozastavte hlavní jednotku, vyjměte nádobu na prach + nádrž na vodu (2 v 1) a mpopavací modul. Po dokončení výměny je znovu nainstalujte a stisknutím tlačítka Napájení obnovte čistící cyklus.

7. Chybové symptomy

Dojde-li k chybě, když je hlavní jednotka v provozu, rychle bliká indikátor hlavního tlačítka a uslyšíte hlasovou výzvu. Chcete-li problém vyřešit, přečtěte si část „Odstraňování problémů“ v této příručce.

8. Režim spánku

Po 10 minutách nečinnosti přejde hlavní jednotka automaticky do režimu spánku. Stisknutím libovolné klávesy jej probudíte.

9. WiFi reset

Pokud resetujete heslo nebo pokud se váš telefon z jiných důvodů nemůže připojit k hlavní jednotce, resetujte WiFi podle pokynů v této příručce v části „Stážení aplikace“.

10. Automatický sběr prachu (platí pouze pro robotické vysavače a čističe mopů dodávané s čistící stanicí)

Po dokončení čistícího cyklu se robot automaticky vrací do čistící stanice pro nabíjení a vysypání nádobky na prach. Automaticky se také začne nabíjet.

11. Tlačítko restart

Pokud tlačítko nereaguje nebo jej nelze zapnout, zkuste resetovat systém; po resetu bude vymazáno nastavení čištění, časování a nastavení režimu čištění hostitele. Nastavit WiFi.



Varování

1. Doporučuje se zahájit čištění, když je hlavní jednotka na nabíjecí stanici nebo čistící stanici.
2. Pokud je během čištění robot vybitý, automaticky se připojí k nabíjecí stanici nebo čistící stanici a sám se nabije. Po dokončení nabíjení se vrátí na místo, kde skončil a obnoví čištění.
3. Před použitím výrobku pečlivě upravte pracovní stoly, židle, předměty pro domácnost, předměty na podlaze atd. Zvedněte napájecí šňůry a drobné předměty položené na zemi, aby nedošlo k zablokování robota během čištění.
4. Nestůjte před robotem, když je v provozu, abyste zabránili tomu, aby robot nerozpoznal oblast, která má být vyčištěna.
5. Po dokončení práce robota se doporučuje ho nevyplínat a udržovat robota ve stavu nabíjení, aby mohl lépe provádět další úklid.

Zapnutí/vypnutí a provoz čistící stanice

Stisknutím LED displeje zapnete funkci odsávání nečistot ze zásobníku. Když je funkce sběru nečistot integrované stanice normální, kontrolka vnějšího prstence ukazuje stav kontrolky tekoucí vody a kontrolka iontového generátoru zápachu je vždy zapnutá po dobu 30 minut a poté zhasne. LED displej také zobrazí zbývající procenta baterie; pokud není nainstalován vak na prach, zobrazí se chybový kód na displeji. K dispozici jsou také funkce pro připomenutí práce generátoru iontů pachu, komunikační světlo stanice pro sběr nečistot a funkce pro připomenutí, že odpadní pytel je plný.

Není nainstalován prachový sáček / hlavní jednotka na místě

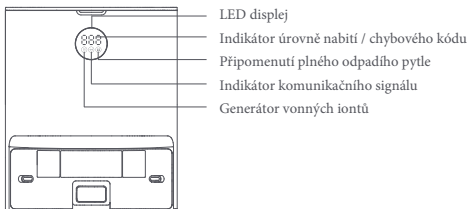

Indikátor stavu na LED displeji

| Stav | Indikátor vnějšího kroužku | Indikátor výkonu | Indikátor iontů zápachu | Indikátor komunikačního signálu | Upomínka na plný/chybějící odpadkový pytel |
|---|----------------------------|------------------|-------------------------|---------------------------------|--|
| Zapínání | ● | 888 | ● | ● | ● |
| Hlavní jednotka na místě / sběrač prachu funguje dobře | ○ | ● | ○ | ● | ○ |
| Chybí hlavní jednotka / sběrač prachu funguje dobře | ● | ○ | ○ | ○ | ○ |
| Vysypání nádoby na prach | ☀ | 012 → 001 | ● | ● | ○ |
| Normální při sběru nečistot | ○ | ○ | ● | ○ | ○ |
| Abnormální sání při sběru nečistot | ○ | 001 | ● | ● | ○ |
| Plný prachový sáček / hlavní jednotka na místě | ○ | ● | ● | ● | ● |
| Plný prachový sáček / hlavní jednotka chybí | ○ | ○ | ● | ○ | ● |
| Není nainstalován prachový sáček / hlavní jednotka na místě | ○ | 000 | ○ | ○ | ○ |
| Není nainstalován prachový sáček / chybí hlavní jednotka | ○ | 000 | ○ | ○ | ○ |
| Komunikace je abnormální / hostitel je na místě | ○ | 004 | ○ | ○ | ○ |
| Vypnuto / indikátory vypnuty přes aplikaci | ○ | ○ | ○ | ○ | ○ |

Poznámka: ☀ indikátor bliká ○ indikátor nesvítí ● indikátor je zapnutý

Připomenutí: Ujistěte se, že je čistící stanice připojena k napájecímu zdroji a hlavní jednotka je na svém místě, abyste mohli kdykoli vzdáleně zahájit čištění a sběr prachu prostřednictvím aplikace.

Péče a údržba

Vždy před údržbou a čištěním vypněte robota

Demontáž a instalace hlavního kartáče

Doporučujeme čistit po každém vysávání

Krok 1: Rozebření hlavního kartáče

Otočte robotický vysavač, stisknutím uvolňovacího tlačítka krytu hlavního kartáče kryt hlavního kartáče sejměte. Vyměňte hlavní kartáč a vyčistěte jej.

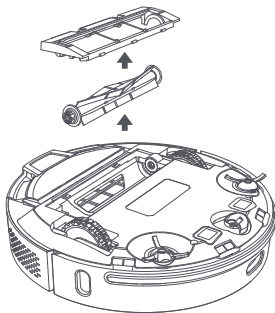

Krok 2: Vyčistěte hlavní kartáč

Pomocí čistícího nástroje seberte a odstráňte vlasy a vlákna zapletená do hlavního kartáče. Doporučuje se vyměnit hlavní kartáč každých 3–6 měsíců.

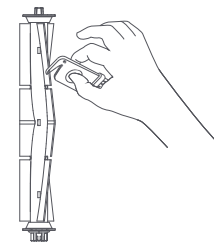

Varování

1. Před výměnou hlavního kartáče a bočních kartáčků robota vypněte.
2. Čistící nástroj má ostrou čepel, která slouží k odříznutí zapletených předmětů, které se obtížně čistí. Udržujte čistící kartáč mimo dosah dětí.

Demontáž a instalace bočního kartáčku

Doporučujeme čistit po každém vysávání

Krok 1: Rozebření bočních kartáčků

Pomocí šroubováku vyměňte šrouby, které drží boční kartáč na místě. Vyčistěte boční kartáč a poté jej vraťte na místo.

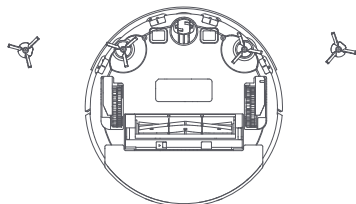

Krok 2: Vyčistěte boční kartáčky

Pomocí čistícího nástroje seberte a odstráňte vlasy a vlákna zapletená do bočního kartáče. Pro zajištění účinného čištění se doporučuje vyměnit boční kartáč každé 3–6 měsíce.

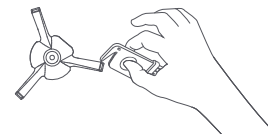



Varování

1. Vyměňujte jej pouze za boční kartáčky dodané společností ROIDMI, jinak by mohlo dojít k poškození hlavní jednotky.
2. Abyste se vyhnuli poškrábání, buďte při výměně bočního kartáčky opatrní.
3. Nainstalujte levý a pravý boční kartáček správně na příslušné čepy.

Demontáž a instalace nádoby na prach + nádrže na vodu (2v1) a filtru

Doporučujeme čistit po každém vysávání

Krok 1: Demontujte nádobu na prach + nádrž na vodu (2 v 1). Stiskněte uvolňovací tlačítko schránky na prach + nádrž na vodu (2 v 1) a vyjměte schránku na prach + nádrž na vodu (2 v 1111).

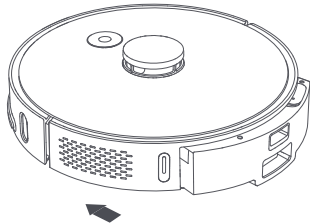

Krok 3: Vyprázdněte nádobku na prach + nádrž na vodu (2 v 1)
Zarovnejte nádobu na prach s otvorem koše a prach vyprázdněte. Pomocí čistícího kartáče očistěte rohy prachového boxu, které jsou těžko přístupné.

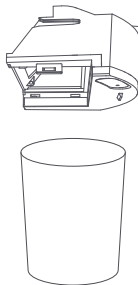

Krok 2: Demontujte filtr
Stisknutím uvolňovacího tlačítka filtru na pravé straně nádoby na prach + nádrž na vodu (2 v 1) filtr vyjměte.

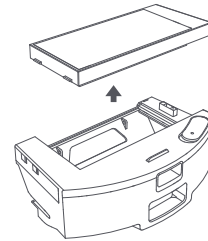

Krok 4: Vyčistěte nádobku na prach + nádrž na vodu (2 v 1)
Opláchněte nádobku na prach + nádrž na vodu (2 v 1) čistou vodou. Před opětovným nasazením nechte alespoň 24 hodin úplně vyschnout, aby se při příštím použití nehromadil prach.

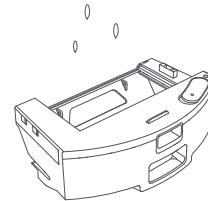

Demontáž a instalace mopovacího modulu a mopovací textilie

Doporučujeme čistit a odvápnit jednou týdně nádobku a trysky.

Krok 1: Demontujte mopovací modul

Vyjmete mopovací modul z prachového boxu + voda (2 v 1) a vyjměte mopovací textilii z mopovacího modulu.

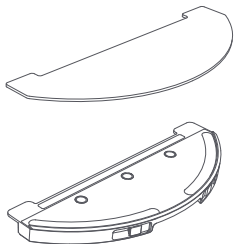

Krok 2: Vyčistěte mopovací textilii

Opláchněte mopovací textilii čistou vodou. Nechte zcela vysušit, pokud mopovací textilii právě nepoužíváte. Před použitím se doporučuje mopovací textilii jemně navlhčit.

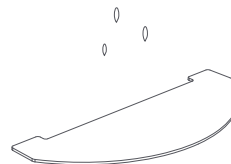

Varování

1. Vyměňujte pouze mop dodávaný společností Xiaomi Roidmi, jinak by mohlo dojít k neúčinnému čištění
2. Nezapomente odstranit a vyčistit mopovací textilii, abyste zabránili zpětnému roznesení nečistot.
3. Doporučuje se vyměňovat mopovací textilii každých 3-6 měsíců, aby bylo zajištěno účinné čištění.

Jednou měsíčně přidejte do vody činidlo proti usazování vodního kamene.

Čištění filtru

Krok 1: Vyčistěte filtr

Opláchněte filtr prachové nádoby čistou vodou. Před opětovnou instalací jej zcela vysušte, aby se při příštím použití nehromadil prach..

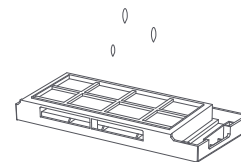

Čištění čisticí stanice (Clean Base)

Krok 1: Vyměňte sáček na prach

Když je prachový sáček plný, indikátor plného sáčku na LED displeji čisticí stanicetrvale svítí, vyměňte prachový sáček. Doporučuje se vyměňovat prachový sáček každé 4 týdny.

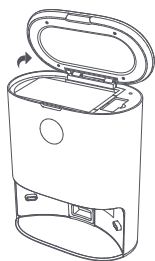

Otevřete víko

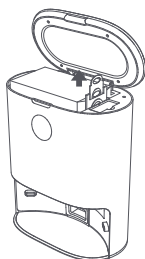

Zatáhnete za plastové zavírání pytle na nečistoty.

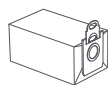

Vytáhněte celý pytel na nečistoty a pohodlně ho celý vyhodte do koše.

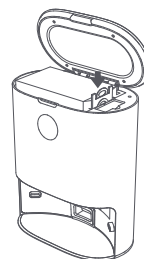

Vložte nový pytel na nečistoty.

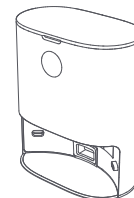

Zavřete víko.

Krok 2: Vyčistíte prachový kanál

Pokud čistič stanice nefunguje, když je zapnutá a sáček na prach není plný, nejprve ji odpojte od napájení a zkontrolujte, zda není ucpaný prachový kanál. Pokud je ucpaný, otevřete pomocí šroubováku průhledný kryt a odstraňte překážky.

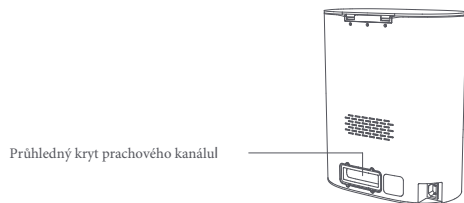

Krok 3: Vyčistíte infračervenou čočku a nabíjecí kontakty

Infračervenou čočku a nabíjecí kontakty otřete a očistíte měkkým čistým hadříkem, aby byla čistá a bez nečistot.

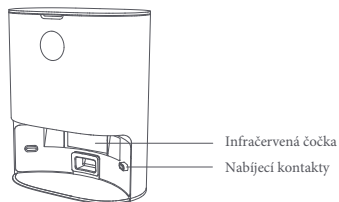

Krok 4: Vyčistíte držák filtru ventilátoru

Zkontrolujte, zda je držák filtru ventilátoru zamotaný cizími předměty nebo nečistotami. Očistěte měkkým čistým hadříkem, aby byl čistý a bez nečistot.

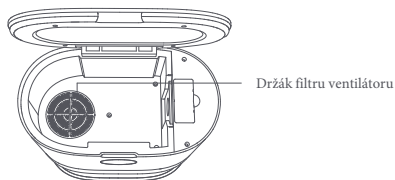

Varování

1. Use a dry cloth to clean. Do not use a wet cloth to prevent water from entering the appliance and causing damage.
2. To avoid scratching yourself, be careful when using a screwdriver to replace the replacement parts.

Řešení problémů

Dojde-li k chybě, když je robotický vysavač a čistič mopy v provozu, indikátor hlavního tlačítka rychle bliká a uslyšíte hlasovou výzvu. Opravu chyby najdete v tabulce „Odstraňování problémů“ níže.

| Problém | Řešení |
|---|--|
| Error 1: Check if the radar is obstructed or stuck. If it is, move the main unit to a new location and start it. | Pokud je radar ucpaný nebo zablokovaný, odstraňte překážku nebo nečistoty. |
| | Nepoužívejte výrobek venku na slunci nebo na místech se silným světlem. Použijte jej uvnitř. |
| | Pokud výše uvedená řešení nefungují, přesuňte hlavní jednotku na nové místo a spusťte ji. |
| | Pokud výstraha pokračuje, kontaktujte zákaznický servis. |

| Problém | Řešení |
|--|---|
| Error 2: Check if the bumper is stuck. | <p>Pokud je nárazník zaseknutý, odstraňte nečistoty a několikrát na nárazník rázně poklepejte, abyste uvolnili veškeré zbytky, které by se pod ním mohly zachytit.</p> <p>Pokud je produkt uvězněn z důvodu nedostatečného místa, přesuňte jej na nové místo a spusťte jej.</p> <p>Pokud výstraha pokračuje, kontaktujte zákaznický servis..</p> |
| Error 3: Wipe the edge sensor, move the main unit away from edge and start it. | <p>Pokud je hlavní jednotka přenašena ve vzduchu, přesuňte ji na nové místo a položte ji.</p> <p>Pokud je senzor okrajů znečištěný nebo ucpaný nečistotami, senzor okrajů pravidelně čistěte.</p> <p>Pokud výstraha pokračuje, kontaktujte zákaznický servis.</p> |
| Error 4: Check if the main brush is stuck. | <p>Pokud je hlavní kartáč zapletený do vlny, drátů a jiných nečistot, hlavní kartáč vyjměte a vyčistěte.</p> <p>Uklidte všechny předměty na podlaze, které by se mohly zamotat do kartáče.</p> <p>Pravidelně čistěte hlavní kartáč, protože může být snadno zamotan nečistotami.</p> <p>Pokud výstraha pokračuje, kontaktujte zákaznický servis.</p> |
| Error 5: Check if the side brushes are stuck. | <p>Pokud jsou boční kartáčky zapletené do vlny, drátů a jiných nečistot, odstraňte boční kartáčky a vyčistěte je.</p> <p>Uklidte všechny předměty na podlaze, které by se mohly zamotat do kartáče.</p> <p>Pravidelně čistěte boční kartáče, protože je lze snadno zamotat nečistotami.</p> <p>Pokud výstraha pokračuje, kontaktujte zákaznický servis.</p> |
| Error 6: Check if the driving wheel is stuck. | <p>Pokud je přední universální kolečko zaseknuté, vyčistěte ho..</p> <p>Pokud výstraha pokračuje, kontaktujte zákaznický servis.</p> |
| Error 7: Reinstall the dust box + water tank (2 in 1). | <p>Znovu nainstalujte nádobu na prach + nádrž na vodu (2 v 1) a filtr a zkontrolujte, zda jsou správně nainstalovány.</p> <p>Pokud chyba přetrvává, vyměňte filtr.</p> <p>Pokud výstraha pokračuje, kontaktujte zákaznický servis.</p> |
| Error 8: Battery is too low, please charge. | Baterie je vybitá, nabijte ji před dalším použitím. |
| Error 9: Cannot charge. Check if the main unit is correctly connected to the dust collector. | Pomocí suchého čistého hadříku otřete nabíjecí kontakty na sběrači prachu a nabíjecí desky na hlavní jednotce. |
| Error 10: Battery pack temperature is too high or too low, try it again later. | Pokud je teplota baterie příliš vysoká nebo příliš nízká, použijte spotřebič až když se jeho teplota vrátí k normálu. |
| Error 11: Check the wall tracking sensor. | Pokud je senzor sledování stěny pokrytý prachem, otřete jej a vyčistěte.. |
| Error 12: Place the main unit on level ground and start it. | Pokud je hlavní jednotka nakloněna, položte ji na rovný povrch a spusťte ji.. |
| Error 13: Abnormal vacuum fan. | <p>Pokud vakuový ventilátor nefunguje správně, resetujte systém.</p> <p>Pokud výstraha pokračuje, kontaktujte zákaznický servis.</p> |
| Error 14: Check if the top radar cover is stuck. | Pokud je horní radarový kryt zaseknutý nebo pod tlakem, přesuňte zařízení na nové místo a spusťte jej. |
| Error 15: Move the main unit away from forbidden areas and start it. | Přesuňte hlavní jednotku od virtuálních stěn nebo zakázaných oblastí a spusťte ji. |
| Error 16: Cannot return to the charging dock. Remove any obstacles near the charging dock. | Odstraňte všechny překážky, které jsou blíže než 1,5 m od přední části nabíjecího doku. |
| Error 17: Dust bag is not in place. | <p>Zkontrolujte, zda je nainstalován prachový sáček.</p> <p>Pokud je nainstalován, zkontrolujte, zda dosáhne na dno nabíjecího doku.</p> <p>Pokud výstraha pokračuje, kontaktujte zákaznický servis.</p> |
| Error 18: Dust bag is full. | <p>Pokud je prachový sáček plný, vyměňte jej za nový.</p> <p>Pokud sáček na prach není plný, zkontrolujte, zda není ucpaný kanál čistící stanice. Pokud je ucpaný, vyčistěte prachový kanál..</p> <p>Pokud výstraha pokračuje, kontaktujte zákaznický servis.</p> |
| Error 19: Clean the dust box + water tank (2 in 1) if it has not been cleaned for a long time. | Pokud je v odpadní nádobce + nádrži na vodu (2 v 1) nadměrný prach, vyčistěte jej společně s filtrem. |

| Error message | Solution |
|-----------------------------|---------------------------------|
| Error 20: Clean the filter. | Vyjměte filtr a vyčistěte jej.. |

Tipp: Resetování robota může spravit některé problémy.

Časté dotazy

| Otázka | Řešení |
|--|---|
| Nelze zapnout | Pokud je baterie nedostatečně nabitá, vložte hlavní jednotku do nabíjecí základny a před dalším použitím ji plně nabijte. Pokud je teplota baterie příliš nízká nebo příliš vysoká, použijte výrobek při teplotách 0-40 ° C.. |
| Nelze nabíjet | Ujistěte se, že jsou oba konce napájecího kabelu nabíjecího doku pevně zapojeny. Pokud je zjištěn špatný kontakt, očistěte nabíjecí kontakty na nabíjecím doku a nabíjecí desky na hlavní jednotce. Potvrďte, zda se indikátor nabíjení rozsvítí. |
| Nabíjí se velmi pomalu | Pokud je produkt používán při extrémních teplotách, hlavní jednotka pro prodloužení životnosti baterie robot automaticky sníží rychlost nabíjení. Pokud jsou nabíjecí kontakty znečištěné, očistěte je suchým hadříkem. |
| Nelze připojit k nabíjecí stanici | Pokud je v blízkosti nabíjecího doku mnoho překážek, umístěte jej na čisté a otevřené místo. Pokud je hlavní jednotka daleko od nabíjecí stanice, umístěte ji poblíž nabíjecí stanice a zkuste to znovu. |
| Abnormální provoz robota | Restartujte zařízení. |
| Abnormální hluk během úklidu | Pokud je hlavní kartáč, boční kartáček nebo hnací kolo zamotané nečistotami, vypněte přístroj a vyčistěte jej. Pokud je univerzální kolo při čištění zaprášené nebo zaseknuté, doporučuje se kolo vyjmout a opláchnout pod vodou pomocí houbičky. |
| Snížená čistící schopnost nebo nečistoty vypadávají z hlavní jednotky | Pokud je nádoba na prach plná, vyčistěte nádobu na prach. Pokud je filtr zanesený, vyčistěte jej. Pokud je hlavní kartáč zamotaný nečistotami, vyčistěte hlavní kartáč.. |
| Nelze připojit k WiFi | Pokud funkce WiFi není aktivována, resetujte WiFi a zkuste to znovu. |
| | Pokud je signál WiFi špatný, umístěte hlavní jednotku do dosahu signálu WiFi. |
| | Pokud je připojení WiFi neobvyklé, resetujte WiFi, stáhněte si nejnovější mobilní aplikaci a zkuste to znovu. |
| | Pokud aplikace nepodporuje aktuální model zařízení, podle pokynů zkontrolujte podporované modely. |
| | Nelze se náhle připojit k WiFi. Pokud je nastavení routeru nesprávné, kontaktujte zákaznický servis. |
| Plánovaný úklid se nespustil | Nedostatečně nabitá baterie. Plánované čištění se spustí, pouze když je úroveň baterie vyšší než 15%. |
| Je spotřeba energie vysoká, pokud je hlavní jednotka ponechána v nabíjecí stanici? | Ponechání hlavní jednotky v nabíjecí stanici pomáhá udržovat baterii na nejlepším výkonu a nízkou spotřebu energie. |
| Je nutné nabíjet 16 hodin během prvních tří použití? | Lithiové baterie nevykazují žádný paměťový efekt. Spotřebiči můžete používat, když je baterie nabitá. |
| Vytírací modul vypouští málo nebo žádnou vodu | Zkontrolujte, zda je v nádrži na vodu dostatek vody. Pomocí aplikace upravte objem vody na hodnotu Large. Ujistěte se, že mop a držák mopy jsou správně nainstalovány podle pokynů. |
| Hlavní jednotka po ukotvení pro nabíjení neobnoví čištění | Ujistěte se, že hlavní jednotka není v režimu „Nerušit“, ve kterém hlavní jednotka neobnovuje čištění. Rovněž neobnovuje čištění, pokud je ukotven stisknutím tlačítka Dock nebo ručně vrácen do nabíjecího doku. |
| Hlavní jednotka se nevrací do nabíjecího doku po vyčištění lokalizované oblasti nebo po přemístění | Po vyčištění lokalizované oblasti nebo přesunu daleko od čisticí stanice, robot vygeneruje novou mapu. Pokud je nabíjecí dok daleko, nemusí se hlavní jednotka automaticky dokovat. V takovém případě ručně vraťte hlavní jednotku zpět na nabíjecí stanici a nabijte ji. |
| Robot vynechává místa naplánovaná pro úklid | Pokud je senzor sledování stěny nebo senzor okrajů znečištěný, očistěte je měkkým suchým hadříkem. |

Technická specifikace

| | | | |
|---------------------------|---------------------------|-------------------------------|--------------------|
| Produkt | Robotický vysavač s mopem | Model | SDJ01RM |
| Jmenovité provozní napětí | 14,4 V ⁼⁼ | Jmenovitý výkon | 50 W |
| Kapacita barterie | 5200mAh | Jmenovité nabíjecí napětí | 24 V ⁼⁼ |
| Net weight | ca. 3.5 kg | Rozměry | 355 x 355 x 100 mm |
| Charging time | ca. 250 minutes | Hluk (ECO/STANDARD/BOOST/MAX) | <75dB (A) |
| Dust box capacity | 300 ml | Čas uklizení | ca. 250 minut |
| Water tank capacity | About 250 ml | Typ baterie | lithiumbaterie |

| | | | |
|--|----------------------------|--------------------------|----------------------|
| Produkt | Čistící stanice | Model | JCZ01RM |
| Jmenovitý výkon | 850 W | Jmenovitý vstup | 200-240 V~, 50-60 Hz |
| Jmenovitý výstup | 24 V ⁼⁼ , 1,2 A | Rozměry | 358 x 300 x 174 mm |
| Hmotnost | ca. 4.3 kg | Hluk | <82 dB(A) |
| Doba vyprázdnění odpadní nádoby vysavače | ca. 12 sekund | Kapacita odpadního pytle | ca. 3L |

| | | |
|------------------|---|--|
| Produkt | Napájecí adaptér | Napájecí adaptér |
| Jmenovitý vstup | 100-240V~, 50-60 Hz, 0.9 A | 100-240V~, 50-60 Hz, max. 1.0 A |
| Jmenovitý výstup | 24 V ⁼⁼ , 1.2 A, 28.8 W | 24 V ⁼⁼ , 1.2 A, 28.8 W |
| Model | China: DBS036A-2401200C ; United Kingdom: DBS036A-2401200B ; Korea: DBS036A-2401200K ; United States: DBS036A-2401200U ; Japan: DBS036A-2401200J ; European Union: DBS036A-2401200G ; | China: KA3601A-2401200CN ; United Kingdom: KA3601A-2401200BS ; Korea: KA3601A-2401200KR ; United States: KA3601A-2401200US ; Japan: KA3601A-2401200JP ; Australia: KA3601A-2401200AU ; European Union: KA3601A-2401200EU ; |

Systémové požadavky: Android 5.0 nebo novější, iOS 10.0 nebo novější (iPhone 5 nebo novější)
Tento produkt obsahuje modul WiFi, který podporuje přenosový protokol 802.11b / g / n. CMIIT ID:2020DP12238

Informace o OEEZ



Všechny výrobky označené tímto symbolem jsou odpadní elektrická a elektronická zařízení (OEEZ jako ve směrnici 2012/19/EU), které by neměla být mísená s netříděným domácím odpadem. Místo, kde máte možnost chránit lidské zdraví a životní prostředí tím, že předběhnete své odpadní zařízení na sběrné místo pro recyklaci odpadních elektrických a elektronických zařízení, jmenované osoby nebo místní orgány. Správce likvidace a recyklace potenciálních negativních dopadů na životní prostředí a lidské zdraví. Další informace o umístění a podmínkách těchto sběrných míst dostupných od instalační techniky nebo místních úřadů.

Výrobce: Xiaomi Communications Co., Ltd.

Adresa: No.019, floor 9, building 6, yard 33, middle Xierqi Road, Haidian District, Beijing, P. R. China Další informace naleznete na www.mi.com