

# UŽIVATELSKÝ MANUÁL

## MULTIMEDIÁLNÍ OPĚRKY HLAVY



DVD, CD, HRY, USB – SD, MP3,  
MP4, JPEG, AV-in/out, IR, Dolby  
digital, FM transiter, IR



# SYMFONY

(dále zařízení, zboží, produkt)

## Obsah

DŮLEŽITÁ A BEZPEČNOSTNÍ UPOZORNĚNÍ .....	3
Poznámka a DŮLEŽITÁ UPOZORNĚNÍ !! .....	4
KONTROLA BALENÍ .....	6
ČISTĚNÍ ZAŘÍZENÍ .....	7
Přehrávané typy disků .....	9
POKYNY INSTALACE ZAŘÍZENÍ – POUZE PRO AUTORIZOVANÉ SERVISY ..	10
Ovládání pomocí hlavního panelu .....	14
Dálkové ovládání – použití .....	17
Hlavní uživatelské rozhraní zařízení a funkce zařízení .....	21
Popis funkce některých složitějších KLÁVES .....	26
Funkce Televizního přijímače DVB-T .....	28
SYSTEMOVÉ MENU .....	30
Detailnější nastavení SYSTEM SETUP .....	30
Přehrávání datových souborů MP3/MP4/JPEG/WMA .....	38
Mozné problémy a jejich řešení .....	39
Technické parametry .....	40

DOVOZCE:

SERVATECH s.r.o., Záběhlická 95, Praha 10

Tel: 602 344 058

Email: [info@servatech.cz](mailto:info@servatech.cz)

SERVISNÍ STŘEDISKO

SERVATECH s.r.o., Záběhlická 93, Praha 10

Tel: 608 821 745

Email: [servis@servatech.cz](mailto:servis@servatech.cz)

PRODEJ

A1-POINT s.r.o., Záběhlická 95, Praha 10

Tel: 606 217 002

Email: [info@cztuning.cz](mailto:info@cztuning.cz)

## **DŮLEŽITÁ A BEZPEČNOSTNÍ UPOZORNĚNÍ**

Před montáží a použitím si pečlivě přečtěte instrukce uvedené v tomto manuálu. Dojde-li k jakémukoliv poškození námi prodávaného zboží, či odstranění plomby a sériového čísla, v průběhu instalace pozbývá námi poskytnutá bezplatná záruční oprava nebo výměna platnost !!!

Námi prodávané zboží je NUTNÉ nechat odborně instalovat u autorizovaných prodejců a servisních partnerů konkrétní značky. Při uplatněné reklamaci, u které máme podezření zavinění vlivem instalace budeme požadovat doklad o instalaci autorizovaného servisního partnera konkrétního výrobce! Nízkonapětové prostředky může autorizované montovat a instalovat pouze osoba, která má platné příslušné oprávnění dle ČSN.

**Držitelem autorského práva k tomuto manuálu a jeho obsahu je společnost Servatech s.r.o. Jakákoli distribuce, množení a zásahy to textu bez vědomí autora jsou zakázány a podléhají autorskému zákonu ČR. Všechna práva vyhrazena. Zneužití bude stíháno.**

**Dovoz, prodej a servis zajišťuje společnost Servatech s.r.o. a [www.cztuning.cz](http://www.cztuning.cz)**

### **Poznámka a DŮLEŽITÁ UPOZORNĚNÍ !!**

- Zařízení je určeno pro napájení z automobilu s elektrorozvodem 12V. Zařízení nesmí být použito a montováno v automobilech s elektrorozvodem 24V.
- Před instalací odpojte kladný pól baterie
- Nezaměňujte žádné části výrobku, včetně doporučené pojistky. Bude-li pojistka vadná či vyhořelá, obraťte se na naše servisní zastoupení. Zařízení může mít chybu a výměna pojistky může zapříčinit požár automobilu či zničit zařízení. V tomto případě záruka na zařízení a naše odpovědnost pozbývá platnosti.

- Zařízení nesmíte otevírat ani jinak opravovat. Zařízení nesmí mít porušenou plombu. Jinak záruka pozbývá platnosti.
- Záruka na zařízení se nevztahuje za elektrické zkratky vyvolané mimo zařízení, vniknutím kapaliny do rádia, poškození zevního či vnitřního krytu během montáže či používání. Dále bezplatná záruka pozbývá platnosti v rámci jakéhokoli mechanického poškození vzniklého při manipulaci zákazníka, instalaci či vlivem použití produktu/zboží námi prodávaného.
- Zařízení musí být provozováno v suchém prostředí. Nesmí dojít ke kondenzaci či jakémukoli vniknutí kapaliny či nadměrné vlhkosti do zařízení.
- Zařízení může být opraveno/servisováno pouze v autorizovaném servisu společnosti A1-point s.r.o. ([www.cztuning.cz](http://www.cztuning.cz)) a Servatech s.r.o.
- Záruka na zařízení pro koncového uživatele je zákonná na území ČR
- Řidič nesmí za provozu vozidla sledovat monitor zařízení ani provádět nastavení či ladění zařízení což může vést k zapříčinění nehody. Řidič vozidla a další spolujezdcí se musí vyvarovat rušení řidiče ve spojitosti s použitím zařízení.
- Silově je ovládán pouze kryt LCD monitoru, který je nutné manuálně otevřít pro vložení disku. Jiné části zařízení je zakázáno ovládat silově rukou, jsou ovládány automaticky.
- Pro přehrávání hudby a audiovizuálních záznamů použijte pouze značkové a autorizované lisované DVD/CD média
- Pro přehrávání hudby a audiovizuálních záznamů použijte pouze značkové a autorizované lisované DVD/CD média
- Životnost některých částí přehrávače může být snížena dlouhodobým nebo příliš hlasitým přehráváním disků. Dlouhodobé životnosti výrobku dosáhnete nastavením na střední hlasitost.
- Pokud přehrávač nefunguje správně, nalistujte kapitolu Problémy a jejich řešení.
- Pokud se vám problém nepodaří vyřešit, stiskněte tlačítko Reset, čímž obnovíte tovární nastavení přehrávače. Pokud ani nyní nebude

přehrávač správně fungovat, obraťte se na autorizovaného prodejce nebo servisní středisko.

- Nepoužívejte přehrávač v extrémních teplotních podmínkách., tj. úložná teplota ve vozidle je -20° C až +60° C. Teplota pro provoz zařízení musí být v rozsahu -10 až +55°C. V jiných teplotách nebude zařízení fungovat správně a může dojít k jeho poškození.
- PŘEDĚJDĚTE NEBEZPEČNÝM SITUACÍM A ÚRAZU VLIVEM PŘÍMÉHO ZÁSAHU LASEROVÝM PAPSREM – je zakázáno mást zařízení vlivem stlačení či obejití bezpečnostních prvků vypnutí laserového paprsku !!!
- Jeli na displeji menší počet jasnějších či temnějších bodů, jde o standardní jev, který nijak neznehodnocuje zařízení či požitek z používání zařízení.

Poznámka: Design i funkce přístroje jsou neustále vylepšovány. Výrobce si vyhrazuje právo na změny bez předchozího upozornění.

Reklamac, jejichž úskalí je popsáno tímto manuálem budeme považovat za reklamac neoprávněné a účtovat manipulační a diagnostický poplatek !!!

## KONTROLA BALENÍ

Balení musí obsahovat tyto součásti:

- 1) Samotné zařízení – opěrka hlavy (volitelně se zipem)
- 2) Dálkové ovládání kombinované s hrací konzolí nebo samostatně
- 3) Napájecí kabely a audio-video kabely
- 4) Uživatelský manuál
- 5) Redukční ocelové trubičky 12mm, volitelně 14mm
- 6) CD disk s hrami

7) Volitelně: DVB-T anténa, IR dvoukanálová sluchátka, hrací konzole

Není-li balení kompletní, kontaktujte Vašeho prodejce.

Příklad příslušenství

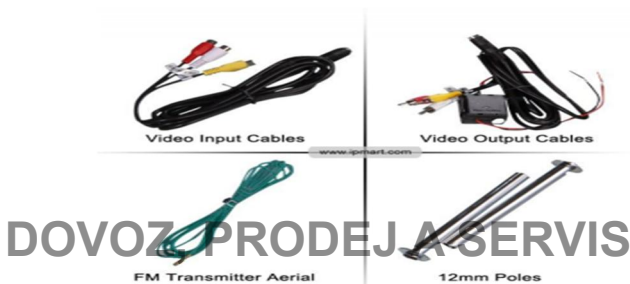

## ČISTĚNÍ ZAŘÍZENÍ

Před čištením zařízení vypněte. Nedotýkejte se rukou čtecí laserové optiky disků. Čočku neposkrábejte a čistěte pouze určenými čistícími CD/DVD disky.

Zařízení udržujte v čistotě. Prach a mastnotu z LCD a povrchu odstraňujte navlhčeným hebkým hadříkem nikoliv mokrym či kapajícím. Kapalina se nesmí dostat do kontur displeje či do skříně LCD displeje a těla zařízení.

Zbylou vlhkost odstraňte suchým hebkým látkovým hadříkem či papírovým kapesníkem a LCD zlehka stejným hadříkem/kapesníkem vyleštíte. Počínejte si tak, abyste nezanechali na LCD a ostatních částech rádia při čištění škrábance či čmouhy.

Pro čištění nepoužívejte chemikálie. Chemikálie zapříčiňují korozi povrchu zařízení a mohou ponechat fleky a čmouhy.

Otvor pro vložení disku udržujte v čistotě. Pokud by došlo k jeho zašpinění, otřete jej jemným hadříkem. Pokud je disk zašpiněn, setřete z něj před vložením do přehrávače nečistoty. Je-li disk znečištěn, není je možné jej přehrát. Čtecí zařízení lze vyčistit pomocí čistícího disku. Bližší informace získáte u specializovaného prodejce.

Před vložením disku do mechaniky jej nejdříve očistěte jemným vlhkým hadříkem či čistým lihem:









## DOVOZ, PRODEJ A SERVIS

Pokud se zkrátí vzdálenost, na kterou je možné ovládat přehrávač dálkovým ovládáním nebo pokud přestane dálkové ovládání fungovat, je zapotřebí provést výměnu baterií.

## PŘEHRAVÁNÉ TYPY DISKŮ

Přehrávač umožňuje přehrávat tyto následující disky:

TYPE	DISK SYMBOL	RECORD FORMAT	HORIZONTAL DEFINITION	RECORD CONTENT	DISK SIZE
DVD		MPEG 2	> 500 LINES	<b>Audio+Video</b>	12 cm/8 cm
VCD		MPEG 1	> 240 LINES	<b>Audio+Video</b>	12 cm/8 cm
CD		Digital	—	<b>Audio</b>	12 cm/8 cm
Mp3		Digital	—	<b>Audio</b>	12 cm/8 cm
Mp4		MPEG 4	> 240 LINES	<b>Audio+Video</b>	12 cm/8 cm
WMA		Digital	—	<b>Audio</b>	12 cm/8 cm
JPEG		—	> 500 LINES	<b>Picture</b>	12 cm/8 cm

[WWW.CZTUNING.CZ](http://WWW.CZTUNING.CZ)

- Přehrávání disků na nerovných silnicích může způsobit poškození čtecího laseru. Přehrávání nestandardních typů disků nebo poškozených disků může způsobit poškození přehrávače.
- Pokud je interiér znečištěn nebo je-li přehrávač používán v prašném prostředí, je zapotřebí používat častěji čistící disk.
- Nepoužívejte přehrávač v extrémních teplotních podmínkách., tj. pokud teplota ve vozidle klesne pod -20° C nebo přesáhne 60° C
- Do mechaniky NEVKLÁDEJTE deformované disky, které nemají přesně vyvážené těžiště. Takové disky budou vydávat chrčivý/drnčivý zvuk a mohou zapříčinit poškození zařízení a nesprávnou funkci zařízení.

## **POKYNY INSTALACE ZAŘÍZENÍ – POUZE PRO AUTORIZOVANÉ SERVISY**

Zařízení nesmí být instalováno a používáno v takové pozici, která ovlivňuje rozhled řidiče nebo pohyb volantu či jinak může znemožnit ovládání automobilu – řazení, brždění, hluk atd...

Instalace musí být provedena autorizovaným servisním partnerem dané značky automobilu. Mimo opěrky, které jsou upraveny pro napájení z cigaretového zapalovače a jsou přenosné. Kabely opěrky jsou vedeny mimo instalační ocelové trubičky !!! Tato úprava je na přání.

Chybná instalace může vést k poškození zařízení nebo k zapříčinění požáru automobilu a jiného majetku. V těchto případech se prodejce a dovozce zříká odpovědnosti a záruky.

Před montáží vypněte motor automobilu, odpojte baterii a jakékoliv jiné externí napájení automobilu. V elektrické síti automobilu nesmí být elektrické napětí!

Při instalaci nesmí dojít k narušení elektrického rozvodu automobilu či takovému zapojení, které bude mít negativní vliv na elektroinstalaci a el. zařízení v automobilu či jiné součásti automobilu.

Při instalaci dbejte pozornosti a nepoškodte zařízení a vybavení automobilu.

### Montáž multimediální opěrky:

1. Vysuňte originální opěrku hlavy ve vozidle.
2. Spojte příslušné dodané kabely na vývody kabelů z opěrky
3. Zasuňte redukční trubičky, je-li zapotřebí. Příslušnou lepenkou obalte kovové trubičky opěrky, pokud je v trubičkách či

v montážním otvoru vůle. Opěrka nesmí samovolně z instalačního otvoru vypadnout nebo vydávat drnčivý/rušivý zvuk.

4. Zasuňte a protáhněte kabely sedačkou – některá auta umožňují odejmutí zad sedačky, některé sedačky neumožňují protažení kabelu, v tom případě Vám za poplatek prodejce zajistí vedení kabelů mimo ocelové trubičky, kabely pak vedou mimo sedačku.
5. Zasuňte opěrku s displejem.
6. Elektrické zapojení displeje je velmi jednoduché. Nejdříve připojte napájení +12 V k červenému vodiči a zem k černému vodiči. Dále připojte audio-video systém AV1/AV2 k přehrávači v opěrce. Vodiče je vhodné vést sedadlem, viz obrázek níže. Elektrické zapojení může provést pouze osoba znalá a poučená dle norem ČSN a předpisů výrobce automobilu.
7. Zapněte přehrávač a zkontrolujte, zda funguje správně. V případě potřeby nastavte požadovaný režim

Zařízení musí být namontováno pomocí URČENÝCH kovových držáků, které dodá autorizovaný servisní partner dané značky automobilu. OPĚRKA musí být instalována pevně bez žádné vůle a možnosti poškození vlivem vibrací či otěru (nesmí se pohybovat v instalačním otvoru).

Opěrky pro různé automobily jsou instalovány pomocí ocelových redukčních trubiček poloměru 12mm či 14mm. Základní průměr ocelových trubiček opěrky je 10mm.

Pro každý druh automobilu je zapotřebí zvážit velikost a rozměry opěrky.

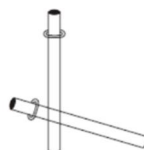

Opěrky hlavy lze propojit mezi sebou vzájemně nebo propojit s audio vizuálním systémem automobilu. Opěry však nelze kaskádovat tzn. použít jednu opěrku jako zdroj signálu pro všechny ostatní. Pro kaskádu

je zapotřebí zapojení paralelní. Propojení je realizováno Cinch konektory – žlutý video, červený a bílý L/R audio.

Zapojení opěrky, schéma: zobrazeny jsou různé typy opěrek !!

NĚKTERÉ TYPY OPĚREK JSOU OVLÁDÁNY PRSTY DOTYKOVĚ pomocí obrázkového MENU, které je intuitivní.

Popisky:

RED: +12 = červený vodič napájení 12V

BLACK: GND = černý vodič uzemnění

FUSE BOX = pojistková skříňka

Yellow: Video IN : žlutý cinch, vstup video signálu

Yellow: Video OUT: žlutý cinch, výstup video signálu

White: AUDIO IN : bílý cinch, vstup levého audio signálu

White: AUDIO OUT: bílý cinch, výstup levého audio signálu

RED: AUDIO IN : červený cinch, vstup levého audio signálu

RED: AUDIO OUT : červený cinch, výstup levého audio signálu

Volitelně: SMA anténní konektor, samice, pro DVB-T anténu

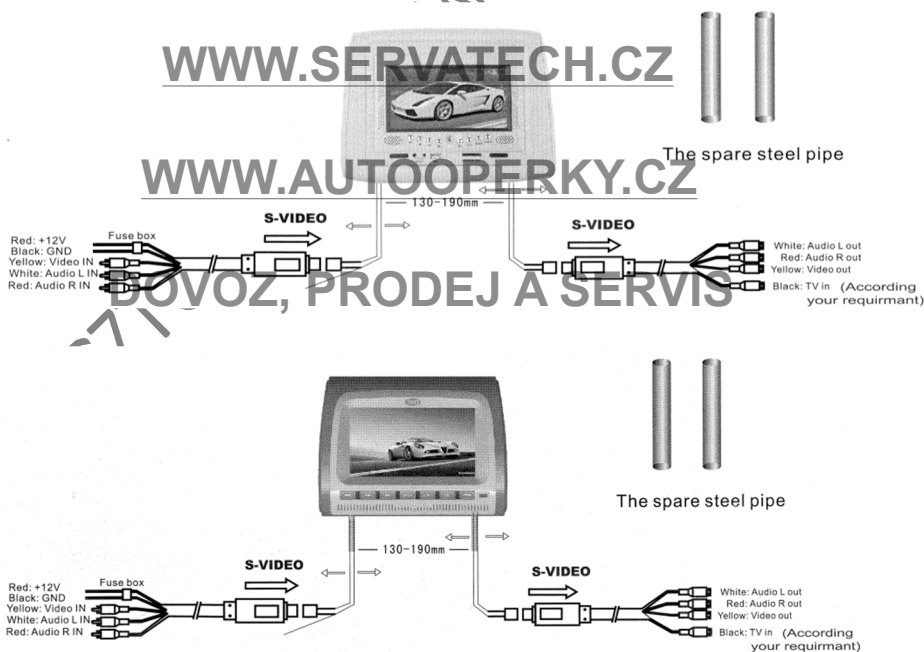

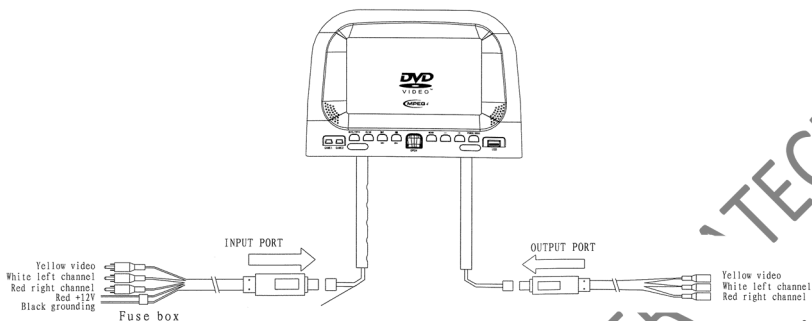

**DOVOZ, PRODEJ A SERVIS**  
Montáž jako náhrada stávající opěrky hlavy:

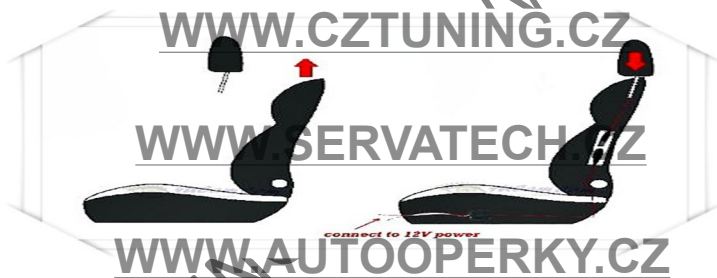

## OVLÁDÁNÍ POMOCÍ HLAVNÍHO PANELU

- Různé typy opěrek mají různý čelní panel

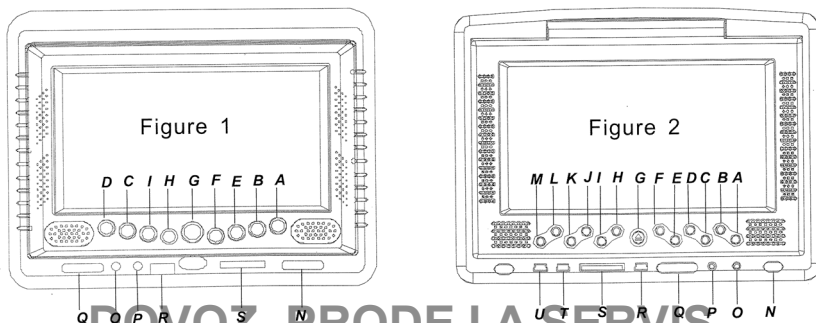

- A- Zapnutí a vypnutí zařízení
- B- Klávesa menu nastavení
- C- Klávesa zastavení video/audio
- D- Přehrávání video/audio
- E- Zvýšit hlasitost
- F- Snížit hlasitost
- G- Tlačítko otevření krytu prostoru DVD/CD disku
- H- Předchozí skladba/stopa
- I- Následující skladba/stopa
- J- FM transceiver nastavení – zapnutí, vypnutí
- K- IR sluchátka nastavení – zapnutí, vypnutí, kanál A, kanál B
- L- Přepínání modu, DVD, AV/AUX vstup, TV (volitelné)
- M- Přepnutí USB média nebo SD média karty
- N- IR dióda
- O- Audio výstup – sluchátka JACK 3,5mm
- P- Video výstup – kombinovaný JACK 3,5mm
- Q- Přijímací diody dálkového ovládání
- R- USB port (případně mini USB)
- S- SD slot pro paměťové karty
- T- Port pro zapojení drátového herního ovládacího zařízení č. 1
- U- Port pro zapojení drátového herního ovládacího zařízení č. 2

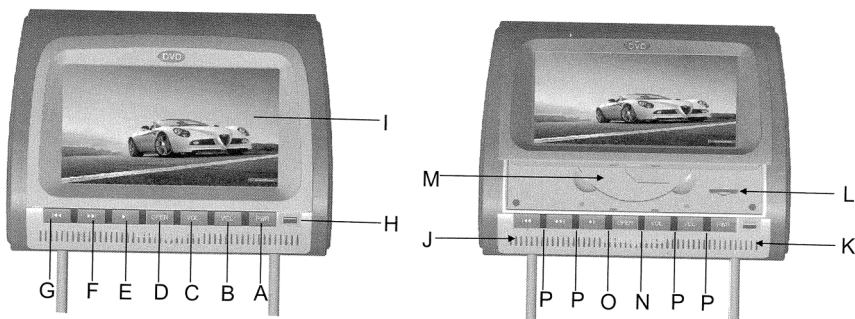

- A- Zapnutí/Vypnutí  
POWER
- B- Zvýšení hlasitosti
- C- Snížení hlasitosti
- D- Klávesa otevření krytu,  
otevřít se zesponu  
nahoru
- E- Přehrátí/ pauza
- F- Další skladba/titule
- G- Předchozí skladba/titule
- H- USB port
- I- LCD TFT obrazovka
- J- Levý reproduktor
- K- Pravý reproduktor
- L- SD slot pod krytem LCD
- M- Místo pro vložení disku
- N- Indikátor napájení a  
zapnutí
- O- IR LED pro bezdrátová  
sluchátka
- P- IR LED pro bezdrátové  
ovládání

Držitelem autorského práva k tomuto manuálu a jeho obsahu je společnost Servatech s.r.o. Jakákoli distribuce, množení a zásahy to textu bez vědomí autora jsou zakázány a podléhají autorskému zákonu ČR. Všechna práva vyhrazena. Zneužití bude stíháno.

Dovoz, prodej a servis zajišťuje společnost Servatech s.r.o. a [www.cztuning.cz](http://www.cztuning.cz)

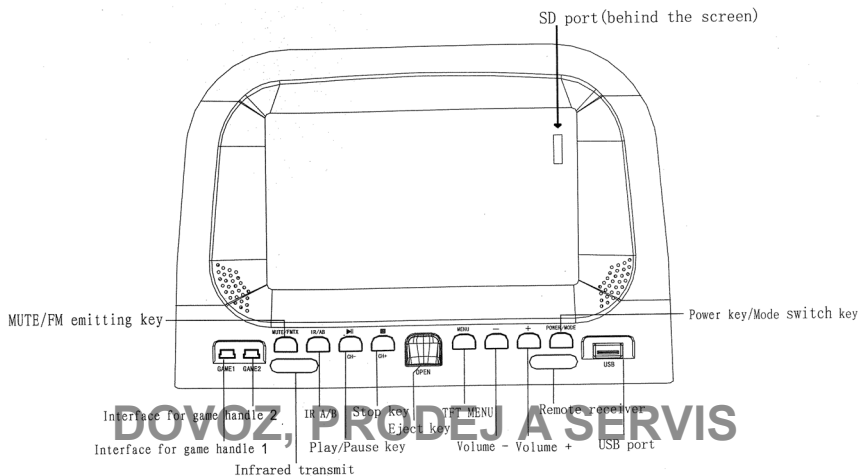

## Popisky:

- SD PORT** – umístěn za krytem LCD
- MUTE/FM emitting** – ztišení hlasitosti a nastavení FM transmiteru
- IR A/B** – nastavení kanálu A, B bezdrátových IR sluchátek
- Interface for GAME handle 1,2** – port pro připojení drátových herních ovladačů/konzolí **nejde o USB PORT !!!**
- Infrared Transmit** – infra červené vysílací LED diody
- PLAY/Pause** – klávesa přehrání a pauza skladby/titulu
- STOP** – zastavení skladby/titulu
- EJECT KEY** – klávesa otevření krytu LCD – u tohoto modelu je LCD ručně otevíráno ze zhora dolu.
- TFT menu** – aktivace menu nastavení displeje např. jas, kontrast ...
- Volume +- =** ztišení či zvýšení hlasitosti zvuku
- Power key/ mode switch** – Zapnutí a vypnutí zařízení / změna modu DVD,AV, SD/USB
- Remote receiver** – senzor pro bezdrátové ovládání

## DÁLKOVÉ OVLÁDÁNÍ – POUŽITÍ

Pozn.

Životnost baterií je obvykle za standardních pracovních podmínek 6 měsíců. Měňte baterie pravidelně v tomto intervalu.

Baterii vyjměte pokud je zařízení nepoužíváno delší dobu. Jinak může dojít k vytečení baterie do elektrického obvodu ovladače což způsobí jeho nefunkčnost. Na tento jev se nevztahuje záruka.

S dálkovým ovládáním zacházejte s citem, nemačkejte tlačítka násilím, nepohazujte jej, dbejte na čistotu dálkového zařízení. Zařízení nesmí přijít do styku s žádnou kapalinou.

Při čištění používejte navlhčený hadřík aerosolem vody.

Dálkové ovládání pracuje na principu infra vln. Pro správnou funkci jej vždy namiřte IR diodou směrem k ovládanému zařízení.

Mezi zařízením a dálkovým ovládáním nesmí být žádná překážka.

Dálkové zařízení je funkční v úhlu  $\pm 30^\circ$ . Maximální dosah je 5m.

Opěrky jsou vybaveny dálkovým ovladačem č. 2 nebo číslo 1. Dálkový ovladač číslo 1 je kombinovaný s dálkovou herní konzolí. Opěrky s ovladačem č. 2 mají samostatnou herní konzolí.

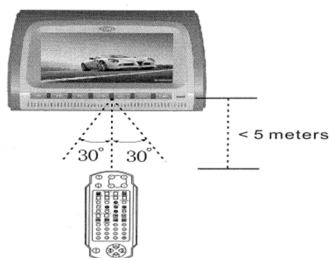

Ovladač č. 1

Ovladač č. 2

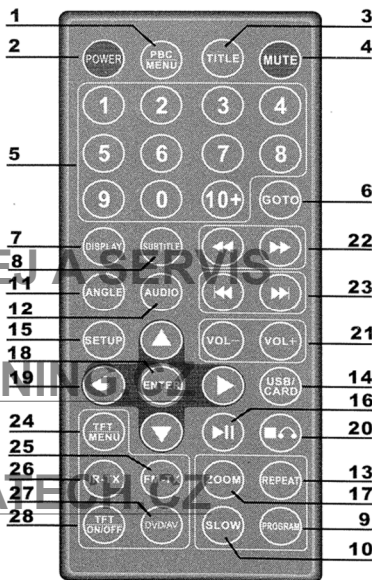
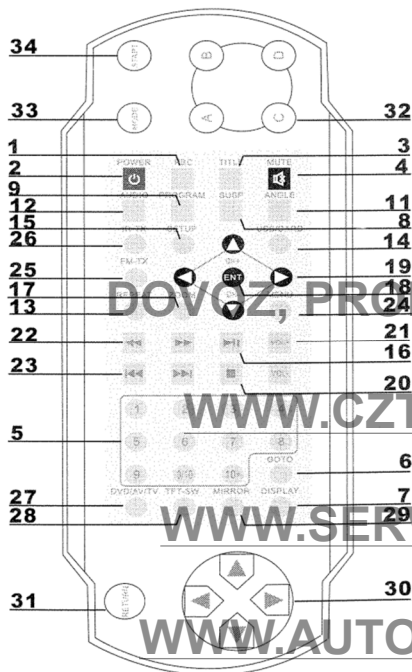

Popis tlačítek:

1. Hlavní menu
2. Vypnutí / Zapnutí
3. Menu konkrétního/přehrávaného DVD/CD disku
4. Ztišení zvuku
5. Klávesnice pro volbu čísla písně či videa k přehrání
6. Přejít na zvolenou část/titul
7. Volba nastavení obrazovky LCD
8. Zvolení titulek pro DVD
9. Programové tlačítko

10. Zpomalení přehrávání obrazu, opětovná rychlost přehrávání po stisku klávesy 16
11. Nastavení úhlu pohledu na DVD film, ne každý DVD film toto podporuje – musí být natočen více kamerami
12. Přepínání audio kanálu na Levý a Pravý (L/R)
13. Opakování skladby, titulu filmu
14. Přepínání přehrávání mezi SD paměťovou kartou a USB
15. Menu nastavení
16. Přehrávání/spuštění skladby, titulu/ jeho(jí) zastavení
17. Zoom funkce – nemusí být vždy podporována
18. ENTER – volba potvrzení nastavení či spuštění dané skladby audio/video titulu
19. Šipky pro navigace na titul, skladbu a pro navigaci v jakémkoli menu
20. STOP funkce/ návrat do předchozího menu RETURN
21. Klávesy zvýšení či snížení hlasitosti +
22. Rychlé přehrávání 2x-20x či posunutí skladby audio/video
23. Klávesy následující nebo předchozí skladbu/titul audio video
24. Hlavní MENU celého systému
25. Zapnutí/vypnutí funkce FM transmitter – zvuk přes FM do audio sestavy automobilu
26. Zapnutí/vypnutí a nastavení kanálu A či B pro bezdrátová IR sluchátka.
27. Přepínání mezi funkcemi zařízení DVD/AV(AUX) vstup /TV
28. Vypnutí a zapnutí LCD monitoru – vhodné vypnout LCD při poslechu hudby, kdy není LCD zapotřebí
29. Funkce Zrcadlení
30. Funkce některých ovladačů: ovládání her – směru pohybu
31. Funkce některých ovladačů: návrat do předchozího menu
32. Funkce některých ovladačů: ovládací tlačítka hry
33. Funkce některých ovladačů: výběr hry či výběr volby
34. Funkce některých ovladačů: Start hry

Pokud se zkrátí vzdálenost, na kterou je možné ovládat přehrávač dálkovým ovládáním nebo pokud přestane dálkové ovládání fungovat, je zapotřebí provést výměnu baterií.

Postupujte následujícím způsobem:

1. Jednou rukou stiskněte pojistku na dálkovém ovládacím a druhou rukou vysuňte držák s baterií.

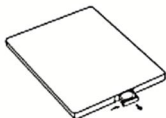

2. Baterii vyměňte za novou stejného typu. Při vkládání dbejte na její správnou polaritu.



3. Držák s novou baterií zasuněte zpět do dálkového ovládacího.

[WWW.CZTUNING.CZ](http://WWW.CZTUNING.CZ)

[WWW.SERVATECH.CZ](http://WWW.SERVATECH.CZ)

[WWW.AUTOOPERKY.CZ](http://WWW.AUTOOPERKY.CZ)

**Držitelem autorského práva k tomuto manuálu a jeho obsahu je společnost Servatech s.r.o. Jakákoli distribuce, množení a zásahy to textu bez vědomí autora jsou zakázány a podléhají autorskému zákonu ČR. Všechna práva vyhrazena. Zneužití bude stíháno.**

**Dovoz, prodej a servis zajišťuje společnost Servatech s.r.o. a [www.cztuning.cz](http://www.cztuning.cz)**

# HLAVNÍ UŽIVATELSKÉ ROZHRANÍ ZAŘÍZENÍ A FUNKCE ZAŘÍZENÍ

Držitelem autorského práva k tomuto manuálu a jeho obsahu je společnost Servatech s.r.o. Jakákoli distribuce, množení a zásahy to textu bez vědomí autora jsou zakázány a podléhají autorskému zákonu ČR. Všechna práva vyhrazena. Zneužití bude stíháno.

Dovoz, prodej a servis zajišťuje společnost Servatech s.r.o. a [www.cztuning.cz](http://www.cztuning.cz)

## DOVOZ, PRODEJ A SERVIS

Toto multimediální zařízení je vybaveno mnoha funkcemi, mezi které patří rádio FM vysílač, DVD přehrávač, počítačové hry, Televizní přijímač (volitelně s DVB-T), čtečka SD karet (soubory MP3, AVI, txt), AV – AUX vstup na různé druhy vstupních audio-video signálů, připojení datového USB. Zařízení přehrává MP4 pouze s mezinárodním MPEG4 formátu ne všechna videa, která se vydávají na MPEG4 budou tímto zařízením přehrána, např. REAL VIDEO formát nebude přehrán (.ast, .wmv, ...)

### Detaily funkcí zařízení:

DVD – funkce přehrávání disků DVD/VCD/CD/MP3/MPEG2/CD-R/DVD-R/WMA/JPEG. Přehrávání probíhá v rozlišení 480x272 nebo 800x480 bodů (dle modelu). Toto menu má své pod-menu.

Základní ovládání DVD funkce, včetně vložení jakéhokoli disku CD/DVD:

### *Vkládání a spuštění disku DVD/CD*

1. Zařízení vypnete – tlačítko Power, LCD zhasne

2. Tlačítkem Push otevřete kryt prostoru čtecí mechaniky zařízení, u některých zařízení je nutné otevření provést malou manuální silou cca 5N
3. Vložte CD či DVD disk na určené místo mechanismu. Disk musí správně zapadnout jinak nebude čtení disků možné a zařízení může být následně poškozeno
4. Zavřete kryt prostoru čtecí mechaniky zařízení
5. Zapněte zařízení pomocí tlačítka POWER – LCD displej se rozsvítí a zařízení začne automaticky načítat disk.

### *Vyjímání disku*

6. Zastavte přehrávání tlačítkem STOP nebo vypněte zařízení tlačítkem POWER
7. Tlačítkem Push otevřete kryt prostoru čtecí mechaniky zařízení, u některých zařízení je nutné otevření provést malou manuální silou cca 5N
8. Vyjměte CD či DVD disk z určeného místa mechanismu. Při vyjímání disku postupujte opatrně. Při vyjímání se nesmíte dotknout čtecího mechanismu disků.
9. Zavřete kryt prostoru čtecí mechaniky zařízení
10. Zařízení vypněte tlačítkem Power, pokud jste tak již neučinili.

### **Ponaučení DŮLEŽITÉ:**

- Neotevírejte kryt prostoru čtecí mechaniky disku bez předchozího zastavení disku tlačítkem STOP nebo POWER.
- Disky DVD a CD mají stranu určenou pro čtení dat, touto stranou bez potisku je nutné disk vložit směrem ke čtecí mechanice zařízení

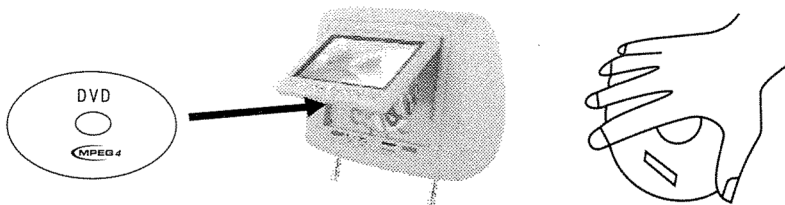

**Hraní HER** – zařízení je vybaveno procesorem umožňující hrát 8bitové či 16ti bitové hry. Jde o jednodušší typy her, ovšem plně vyhovující mladším osobám do 15-ti let. Hry je možné spustit pomocí přiloženého CD nebo stažením z internetu na SD kartu z webové stránky [www.native32.com](http://www.native32.com).

Po vložení herního CD nebo SD karty dojde po přepnutí na DVD nebo SD funkci k automatickému spuštění hlavního menu her. V menu se pohybujete dálkovým ovladačem her a to intuitivním způsobem.

K hraní her doporučujeme vždy využít bezdrátových sluchátek.

Hry jsou ovládány pomocí ovladačů a to bezdrátových či drátových. Do bezdrátových je zapotřebí vložit AAA baterie. Zacházení s tímto ovladačem je stejné jako s ovladačem dálkovým pro ovládání zařízení, viz. Kapitola dálkové ovládání. Každá hra je ovládána jinak proto pro její ovládání přečtěte HELP dané hry.

Aktuálně existuje až tisíce her pro toto zařízení. Jde o typ her viz. automaty a arkáty 80-tých a 90-tých let.

Herní konzole popis:

Zařízení č. 1

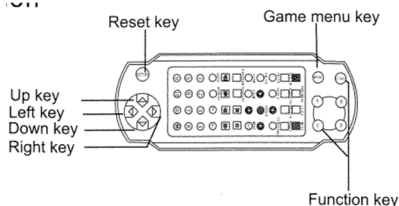

Zařízení č. 2

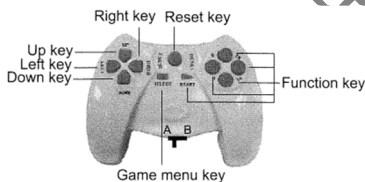

DOVOZ, PRODEJ A SERVIS

Popis kláves:

[WWW.CZTUNING.CZ](http://WWW.CZTUNING.CZ)

RESET – opuštění aktuální hry

SELECT – klávesa menu konkrétní hry a potvrzení volby konkrétní hry

UP – šipka nahoru

Down – šipka dolů

Left – šipka doleva

Right – šipka doprava

Function – funkční klávesy, jejich funkce je v každé hře jiná – střelba, pohyb atd.

START – spuštění hry vybrané pomocí SELECT tlačítka

V případě chcete-li hrát hru ve více hráčích, je zapotřebí, aby druhý hráč vlastnil ovladač č. 2 a tento ovladač byl přepnut do režimu B. Režim je přepínán přepínačem ve spodní střední části ovladače č. 2.

SD/USB - Po vložení SD karty do slotu TF/SD klikněte na tlačítko SD/USB (dálkové ovládání nebo tlačítko na čelním panelu). Otevře se okno

s podporovanými soubory nalezenými zařízeními na Vaší SD kartě či USB flash disku MV/AVI/MPEG/MP3/MP4/ JPEG.

SD a USB zařízení připojujte vždy, když v mechanice není žádný jiný CD/DVD disk.

Po přepnutí funkce SD a USB na dálkovém ovládní nebo panelu zařízení bude obsah SD a USB automaticky načten.

SD a USB zařízení připojujte pouze ve vypnutém stavu stavu zařízení, v opačném případě může dojít k poškození jak zařízení tak SD a USB zařízení.

Samostatné MP3 přehrávače, které nefungují jako USB MASS STORAGE DEVICE nebudou zařízeními načteny.

FM transmitter – zařízení je vybaveno vysílačem na vlnách FM, které je možné naladit v automobilu na standardním autorádiu a zvuk tak přenést do kvalitnější zvukové aparatury automobilu či hi-fi audio sestavy. FM transmitter je ovládán z dálkového ovladače nebo čelního panelu zařízení. Transmitter je naladěn buď na pevné frekvenci nebo je možné jej ladit libovolně v mezích FM vln. Frekvence je ukazována na LCD displeji a je možné ji upravit zmáčknutím směrových kláves – šipek.

IR bezdrátové infra-red sluchátka – zařízení je vybaveno emitorem IR záření, které je obecně využíváno k přenosu zvuku či ovládní dálkovým ovladačem. Zařízení podporuje dva kanály IR, tzn. při zabudování dvou zařízení nedojde k rušení přisedícího, který sleduje jiný titul či pořad na druhém podobném zařízení. IR je vysíláno směrově ven z IR diod. IR transmitter je ovládán z dálkového ovladače nebo čelního panelu zařízení. Je nutné přepnout sluchátka na stejný kanál, na který je zařízení nastaveno jinak nedojde k přenosu zvuku.

Do IR sluchátek je zapotřebí vložit baterie. Sluchátka jsou volitelným příslušenstvím za příplatek.

**TV** – po kliknutí bude zobrazeno okno ovládání funkce analogové nebo digitálního televizního přijímače. Ovládání je provedeno vlastním TV menu. Viz. Dále.

**AV/AUX** – vyvolání audio a video signálu připojených externích zařízení – např. externí DVB-T tuner, video kamera, blueray přehrávač, fotoaparát atd... AV je možné připojit jak zepředu zařízení – JACK 3,5mm tak pomocí Cinch kabelových spojek na příslušném kabelu zařízení.

Po přepnutí funkce AV na dálkovém ovládání nebo panelu zařízení bude obsah AV signálu automaticky načten.

AV zařízení připojujte pouze ve vypnutém stavu zařízení, v opačném případě může dojít k poškození jak samotného zařízení tak AV zařízení.

Pokud není v zařízení signál, je LCD obrazovka modrá – platí pro všechny funkce

## POPIS FUNKCE NĚKTERÝCH SLOŽITĚJŠÍCH KLÁVES

dálkového ovládání či čelního panelu zařízení

- 1) *Program klávesa* – klávesa pro programování posloupnosti titulů DVD/CD k přehrávání. Nefunguje s MP3. Klávesa funguje pouze pokud je PBC menu vypnuté (klávesa).
- 2) *MENU PBC* – tato funkce je pouze pro VCD2.0 nebo SVCD disky
- 3) *Display* – tato klávesa má několik funkcí:

- a. První zmáčknutí – zobrazení disk formátů, aktuální titul, celkový počet titulů, stav DVD, aktuální kapitola, čas přehrávání

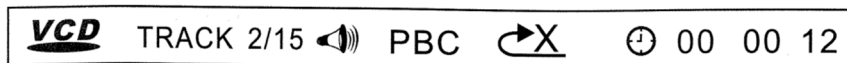
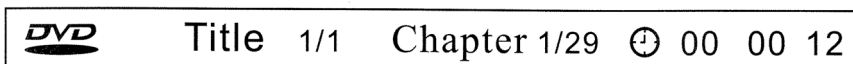

- b. Druhé zmáčknutí – zobrazení aktuálního jazyku, počet audio kanálů, stav zobrazení titulek, podpora změny úhlů filmu.



- c. Třetí zmáčknutí – vypnutí Display menu

- 4) *GOTO* – funkce nastavení přehrání DVD a SVCD disku v požadovaném čase titulu. Požadovaný čas nesmí přesáhnout celkový čas titulu (filmu) jinak nebude funkce logicky funkční.

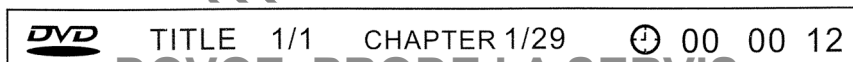

- 5) *Audio* – DVD disk podporuje až 8 jazykových mutací titulu.

Opakovaným stiskem klávesy AUDIO budou jednotlivé jazykové stopy přehrávány. V režimu MP4 a SVCD budou přehrávány jednotlivé audio stopy.

## FUNKCE TELEVIZNÍHO PŘIJÍMAČE DVB-T

Zařízení (opěrky, stropní přehrávače, sluneční stínítka) jsou VOLITELNĚ vybaveny funkcí digitálního televizního přijímače DVB-T. Tato funkce je za příplatek.

Pro správnou funkci DVB-T je zapotřebí nejdříve připojit televizní anténu, ta může mít podobu interiérové či exteriérové antény (magnetky). Antény jsou připojeny pomocí SMA konektoru FEMALE na zařízení.

Pro zabezpečení plynulého obrazu a zvuku ve vyšších rychlostech – cca nad 50km/h je často zapotřebí DVB-T anténa s aktivním zesilovačem. Tyto antény jsou dostupné na trhu. Často však dostačuje magnetka s delším „bičem“. V případě pokovených skel nebude vnitřní anténa funkční, ujistěte se o pokovení Vašich skel a umístěte anténu vhodně.

DVB-T signál a jeho úroveň je problematická. Anténa musí být správně polohovaná, ve směru vysílání. Mimo města je DVB-T signál slabý a pro sledování televizních pořadů nedostatečný. V hl. m. Prahy je DVB-T signál vysílán vertikálně a mimo hl. m. Prahu horizontálně, tak musí být také nastavena antény DVB-T !!!

Pro bezproblémové sledování televizního pořadu DVB-T doporučujeme externí televizní tuner svíce tunery a anténami. Tento tuner jde k zařízení připojit pomocí AV/AUX vstupů.

Zařízení má vlastní televizní menu. Menu je vyvoláno klávesou SETUP a to v módu TV. TV menu je možné přepnout do českého jazyka. Ovládání tohoto menu je intuitivní. Zde přikládáme několik obrázků menu. Orientace v menu je pomocí směrových šipek a klávesou ENTER na dálkovém ovládání. Výstup z menu provedete opakovaným stiskem SETUP klávesy.

TV menu umožňuje automatické ladění stanic, nastavení rozměrů obrazu, nastavení zvuku, televizních norem atd..

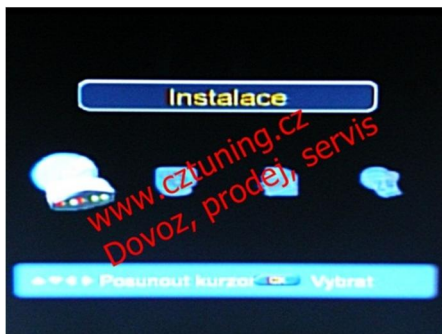

## SYSTEMOVÉ MENU

### Detailnější nastavení SYSTEM SETUP

Po zmáčknutí klávesy SETUP se zobrazí systémové menu zařízení. Systémové menu se stává z těchto funkcí. Po opakovaném stisknutí klávesy SETUP budete ze systémového menu odejít.

Navigace v menu je prováděna pomocí kláves šipky. ◀▶ ▲▼



## DOVOZ, PRODEJ A SERVIS

System Setup – nastavení systému TV (PAL), sporičče obrazovky, typu TV, hesla. Nastavte dle možností DVD, vašich a zařízení.

Language Setup – nastavení jazyka menu. Standardně čeština. Možno volby angličtina a další. Nastavte dle možností DVD, vašich a zařízení.

Audio Setup – nastavení vlastností zvuku DVD. Nastavte dle možností DVD, vašich a zařízení.

Video Setup – nastavení vlastností video DVD. Nastavte dle možností DVD, vašich a zařízení.

Digital audio setup – Dolby setup. Nastavte dle možností DVD, vašich a zařízení.

## DOVOZ, PRODEJ A SERVIS

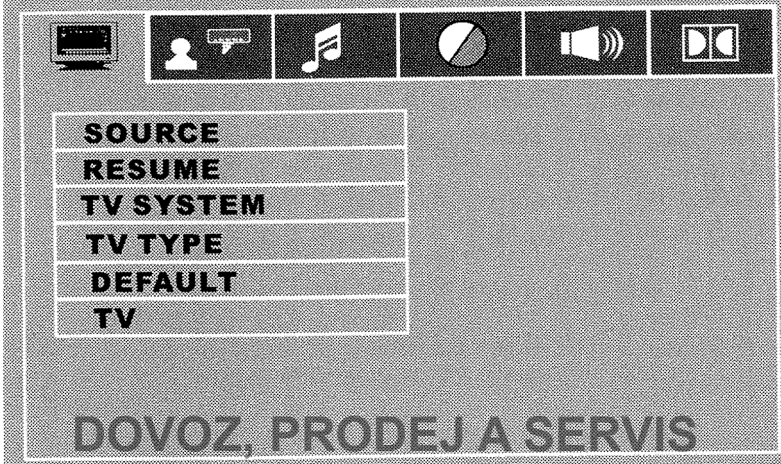

Source = zdroj přehrávání

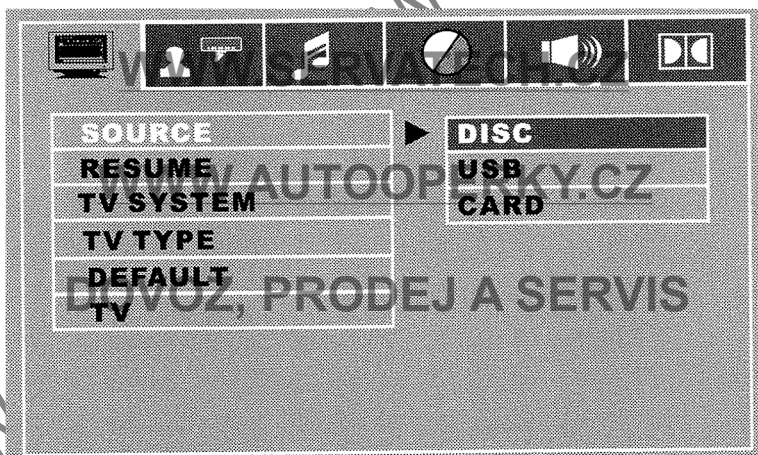

Funkce Resume je navázání přehrávání v místě posledního přerušení.



Před přehráním disku zjistěte optimální poměr stran k přehrávání.

4:3 PS formát – pravá a levá strana filmu bude oříznuta, pokud je přehráván širokoúhlý zdroj

4:3 LB Mailbox (dopis) – nahoře a dole bude zobrazen černý pruh, pokud je přehráván širokoúhlý zdroj

16:9 – zvolte v případě, že zdroj videa je také ve formátu 16:9

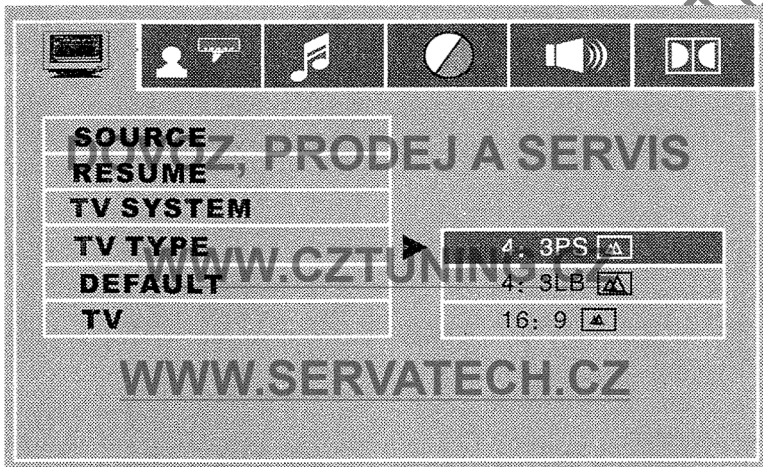

Default = obnovení základního nastavení. Po zmáčknutí kláves Enter na položce RESTORE bude zařízení přestaveno do továrního nastavení.



Volba jazyka samotného Systémového menu

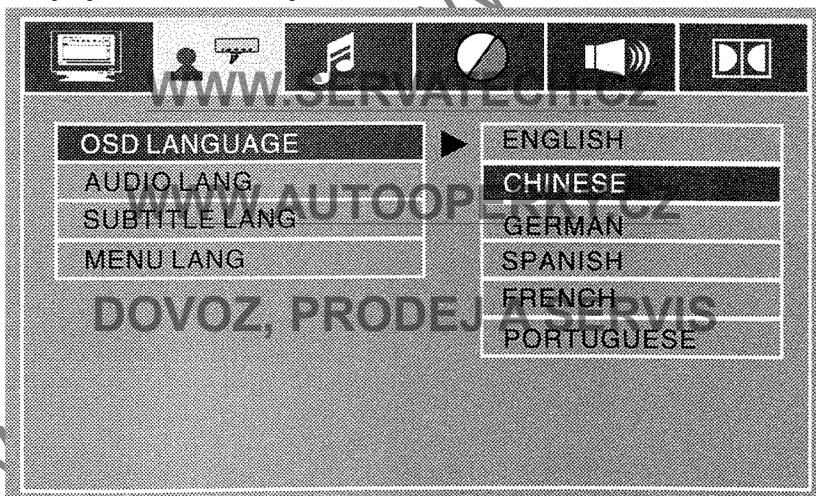

Volba přednastavení přehrávání disků :

Audio Lang – nastavení jazyku audio stopy

Subtitle lang – nastavení jazyku titulek (subtitle)

Menu Lang – jazyk nastavení hlavního menu DVD disku

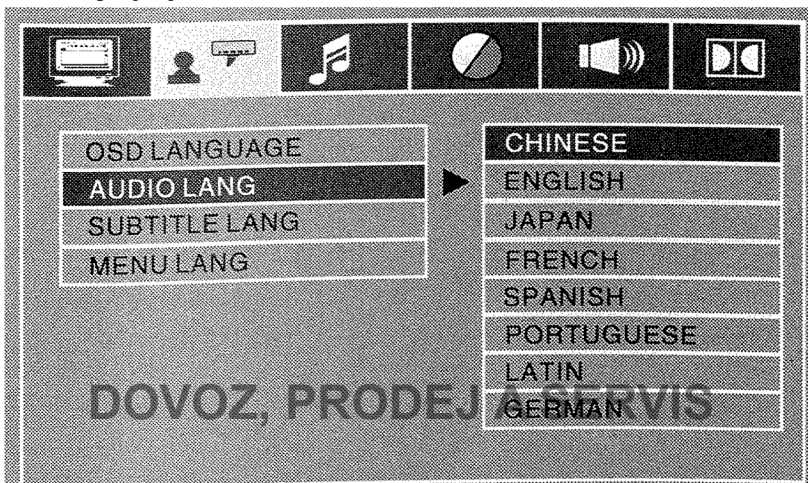

[WWW.CZTUNING.CZ](http://WWW.CZTUNING.CZ)

Nastavení Ekvalizéru Audio.

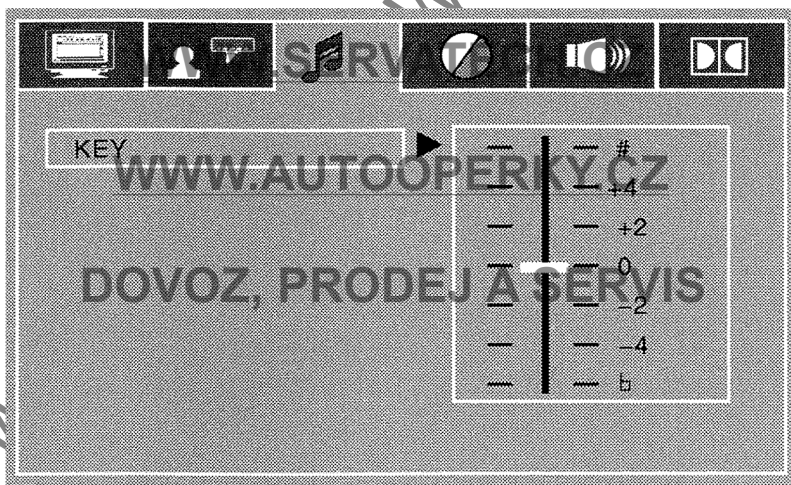

Nastavení konfigurace LCD displeje:

Brightness = jas, Contrast = kontrast, HUE = vyvážení barev, Saturation = sytost barev, Sharpness = ostrost obrazu

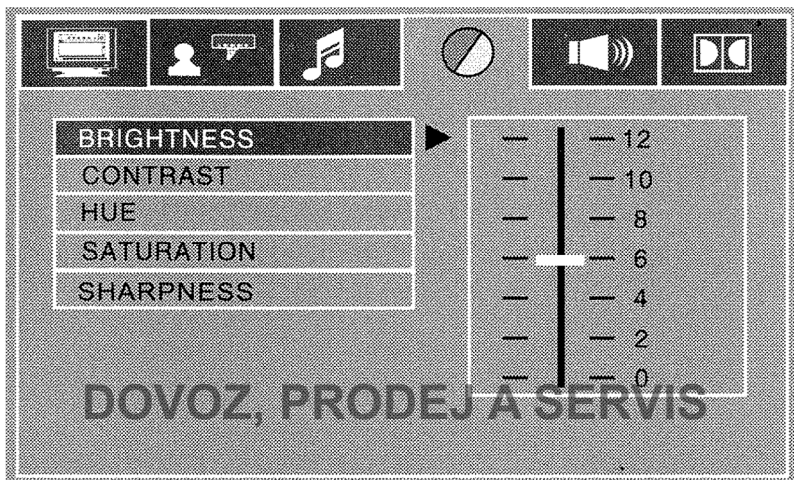

Nastavení přehrávání zvuku :

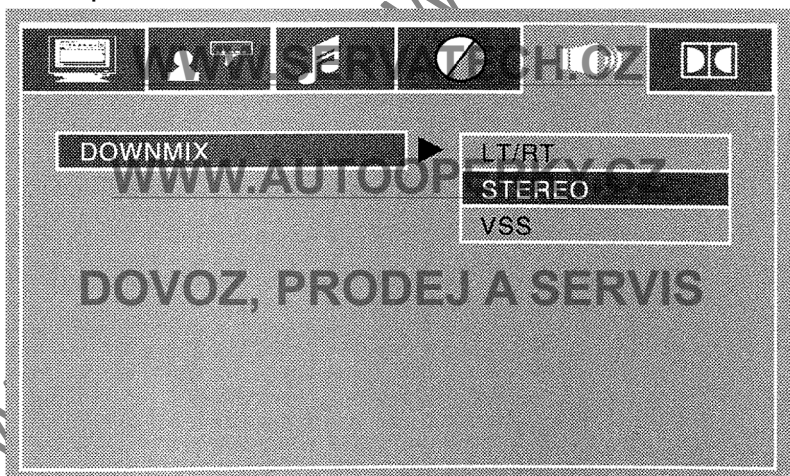

LT/RT – v případě podpory PROLOGIC dolby stereo efektu, přepínání levé a pravé audio stopy

Stereo – volba pro výstup 5.1 zvukové normy Dolby Digital

VSS = Virtual Surround sound – simulace zvuku 5.1 DD

## Další nastavení AUDIO



OP MODE:

Line Output – vhodné pro poslech hudby nižší hlasitosti v průběhu noci

RF REMOD - vhodné pro poslech hudby vyšší hlasitosti v průběhu dne

Nastavení dynamického rozsahu AUDIO.

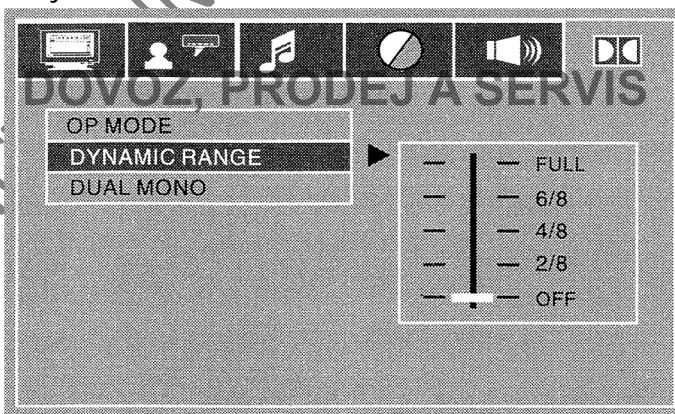

## Nastavení audio v módu AC-3



## PŘEHŘÁVÁNÍ DATOVÝCH SOUBORŮ MP3/MP4/JPEG/WMA

Po nahrání datového souboru ať již z DVD, SD či USB dojde k automatickému načtení adresářové struktury média. Na obrazovce budou zobrazeny adresáře a soubory ke spuštění. Viz. foto. Pro navigaci použijte šipky na dálkovém ovládacím. Pro přehrání souboru stiskněte ENTER. Zařízení přehrává MP4 pouze s mezinárodním MPEG4 formátem.

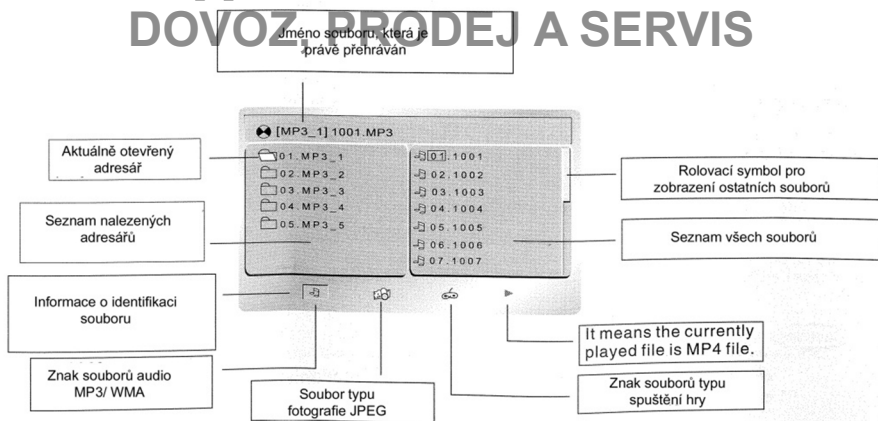

## MOŽNÉ PROBLÉMY A JEJICH ŘEŠENÍ

Zvuk není slyšet nebo je jeho kvalita špatná

- Zkontrolujte připojení přehrávače k reproduktorům a ostatní elektrická zapojení.
- Zkontrolujte nastavení zvuku (Audio setup).
- Pokud je zvuk vysílán na FM, nastavte přijímanou frekvenci tak, aby odpovídala frekvenci vysílané přehrávačem.

Není vidět obraz

- Zkontrolujte elektrická zapojení.
- Zkontrolujte režim přehrávání.
- Zkontrolujte, zda není displej vypnutý.

Špatná kvalita obrazu

- Barvy nejsou správně nastaveny. Provedte správné nastavení barev příslušné nabídky.
- Zkontrolujte, zda-li není vložený disk poškozený.

Přehrávač nefunguje nebo se zobrazuje oznámení No disc

- Zkontrolujte, zda je do přehrávače vložen disk.
- Zkontrolujte, zda není disk vložen obráceně. Měl by být umístěn lesklou stranou dolů.
- Disk může být zašpiněn, zkuste jej vyčistit.
- V přehrávači mohla kondenzovat vlhkost. Vyjměte disk, přehrávač vypněte a počkejte přibližně jednu hodinu.
- Přehrávač odpojte od napájení a opět jej připojte.

### Dálkové ovládání nefunguje

- Mezi dálkovým ovládáním a přehrávačem je překážka.
- Dálkové ovládání nemíří na senzor dálkového ovládání na přehrávači.
- Baterie v dálkovém ovládání je vybitá. Vyměňte ji za novou.

Pokud výše uvedené rady nepomohou vyřešit problémy s přehrávačem, obraťte se na prodejce nebo autorizovaný servis.

## TECHNICKÉ PARAMETRY

Typ displeje	TFT-LCD
Velikost displeje	7 palců (16:9), 9 palce (16:9 – některé modely)
Rozlišení displeje	480 x 234 dpi, HD modely 800 x 480 dpi
Teplota	Provozní teplota -10 až +55° C, teplota skladování -30 až +75 °C
Podsvícení	LED
Jas	350 cd/m <sup>2</sup>
Systém barev	PAL, NTSC, Automaticky výběr
Formáty disků	Mp4, DVD, VCD, CD, Mp3, CD-R, CD-RW, DVD-R, DVD-RW, DVCD
Signál/šum	> 90 dB
Izolace	> 65 dB
Audio vstup/výstup	20-20kHz, 90dB, <0.01%
Video vstup/výstup	1,0 Vp – p (75ohm)
Napájení	12V/ 1,5A
Příkon	9W 9palec, 8W 7 palec LCD zařízení
Pracovní vlhkost	15-75%
Váha	9 palec 2,35kg 7 palec 1,7kg
Rozměry dxšxh mm	9 palec: 300x230x150 , 7 palec 220x290x130

Držitelem autorského práva k tomuto manuálu a jeho obsahu je společnost Servatech s.r.o. Jakákoli distribuce, množení a zásahy to textu bez vědomí autora jsou zakázány a podléhají autorskému zákonu ČR. Všechna práva vyhrazena. Zneužití bude stíháno.

Dovoz, prodej a servis zajišťuje společnost Servatech s.r.o. a [www.cztuning.cz](http://www.cztuning.cz)